

Fiche technique du produit

Spécifications



Harmony Time RE17 - relais tempo bifonction - 1OF - 24Vcc 24 à 240Vca

RE17RAMU

Statut commercial: Commercialisé

Principales

Gamme de produit	Relais de temporisation Harmony
Type de sortie logique	Relais
Type de produit ou équipement	Relais de temporisation modulaire
largeur	17,5 mm
Nom de l'appareil	RE17R
Type de temporisation	Puissance d'enclenchement
Plage de temporisation	1...10 min 10...100 H 0,1...1 s 6...60 s 6...60 min 1...10 s 1...10 H
Courant de sortie nominal	8 A

Complémentaires

Description des contacts	1 F/O
Matière des contacts	Sans cadmium
Hauteur	90 mm
Profondeur	72 mm
Type de commande	Sélecteur panneau avant
[Us] tension d'alimentation	24...240 V CA 50/60 Hz 24 V CC
Plage d'utilisation en tension	0,85 à 1,1 Us
Fréquence d'alimentation	50...60 Hz +/- 5 %
Libération de la tension d'entrée	10 V
Mode de raccordement	Bornes à vis, 1 x 0,5 à 1 x 3,3 mm ² (AWG 20 à AWG 12) rigide sans embout Bornes à vis, 2 x 0,5 à 2 x 2,5 mm ² (AWG 20 à AWG 14) rigide sans embout Bornes à vis, 1 x 0,2 à 1 x 2,5 mm ² (AWG 24...AWG 14) flexible avec embout Bornes à vis, 2 x 0,2...2 x 1,5 mm ² (AWG 24...AWG 16) flexible avec embout
Couple de serrage	0,6...1 N.m se conformer à IEC 60947-1
Matière du boîtier	Auto-extinguible
Précision de répétition	+/- 0,5% se conformer à CEI 61812-1
Dérive en température	+/- 0.05 %/°C
Dérive en tension	+/- 0,2 %/V
Réglage exact du temps de retard	+/- 10 % pleine échelle à 25 °C se conformer à CEI 61812-1

Time delay type	Puissance d'enclenchement - A-Relais de mise sous tension Puissance d'enclenchement - At- Power on-delay relay w/ pause/summation (Y1)
Largeur d'impulsion du signal de commande	100 ms avec charge en parallèle typique 30 ms typique
Résistance d'isolement	100 M Ω à 500 V CC se conformer à IEC 60664-1
Temps de reset	120 ms sur désexcitation typique
Facteur de marche	100 %
Puissance consommée en VA	0...32 VA à 240 V CA
Puissance consommée maximale en W	0,6 W à 24 V CC
Courant commuté minimum	10 mA à 5 V CC
Courant commuté maximum	8 A CA/CC
Tension de coupure maximale	250 V CA
Pouvoir de coupure	2000 VA
Fréquence de fonctionnement	10 Hz
Durée de vie électrique	100000 cycle pour résistive charge (8 A à 250 V CA maximum)
Durée de vie mécanique	10000000 cycle
Tenue diélectrique	2,5 kV 1 mA/1 minute 50 Hz se conformer à CEI 61812-1
[Uimp] tension assignée de tenue aux chocs	5 kV pendant 1,2/50 μ s
Délai de mise sous tension	100 ms
Marquage	CE
Distance de fuite	4 kV/3 se conformer à IEC 60664-1
Données de fiabilité de la sécurité	B10d = 270000 MTTFd = 296,8 années
Position de montage	Toutes positions par rapport au plan de montage vertical normal
Support de montage	Rail DIN 35 mm se conformer à CEI 60715
Signalisation locale	Voyant DEL pour stabilisé : relais alimenté, aucune temporisation en cours Voyant DEL 80 % MARCHE et 20 % ARRET pour clignotant : temporisation en cours Voyant DEL 5 % MARCHE et 95 % ARRET pour impulsion: relais hors tension, pas de chrono en cours (sauf fonct Di-D, Li-L)
Fonction disponible	A-Relais de mise sous tension-1 F/O At- Power on-delay relay w/ pause/summation (Y1)-1 F/O
Poids du produit	0,07 kg
Type de commande	Sans bouton de test
Nombre de fonctions	2
Type de temporisation	A, At
Fonctionnalité	Temporisateur avec retard à l'enclenchement
Code de compatibilité	RE17

Environnement

Immunité aux micro-coupures	20 ms
Normes	2006/95/EC 2004/108/EC CEI 61812-1 CEI 61000-6-3 CEI 61000-6-1 CEI 61000-6-4 CEI 61000-6-2

Certifications du produit	CSA cULus GL
Température ambiante de stockage	-30...60 °C
Température ambiante de fonctionnement	-20...60 °C
Degré de protection IP	IP20 se conformer à IEC 60529 (bornier) IP40 se conformer à IEC 60529 (boîtier) IP50 se conformer à IEC 60529 (face avant)
Tenue aux vibrations	20 m/s ² (f= 10...150 Hz) conforming to CEI 60068-2-6
Tenue aux chocs mécaniques	15 gn pour 11 ms se conformer à CEI 60068-2-27
Humidité relative	93 % sans condensation se conformer à CEI 60364-8-1
Compatibilité électromagnétique	Test d'immunité aux transitoires électriques rapides: (en contact) ,niveau 3,6 kV se conformer à IEC 61000-4-2 Test d'immunité aux transitoires électriques rapides: (dans l'air) ,niveau 3,8 kV se conformer à IEC 61000-4-2 Sensibilité aux champs électromagnétiques: (80 MHz à 1 GHz) ,niveau 3,10 V/m se conformer à IEC 61000-4-3 Test d'immunité aux transitoires électriques rapides/en salves: (clip de connexion capacitive) ,niveau 3,1 kV se conformer à IEC 61000-4-4 Test d'immunité aux transitoires électriques rapides/en salves: (directe) ,niveau 3,2 kV se conformer à IEC 61000-4-4 Test d'immunité aux ondes de choc 1,2/50 µs: (mode différentiel) ,niveau 3,1 kV se conformer à IEC 61000-4-5 Test d'immunité aux ondes de choc 1,2/50 µs: (mode commun) ,niveau 3,2 kV se conformer à IEC 61000-4-5 Perturbations RF conduites: (0,15 à 80 MHz) ,niveau 3,10 V se conformer à IEC 61000-4-6 Test d'immunité aux baisses et aux interruptions de tension: (1 cycle) ,0 % se conformer à IEC 61000-4-11 Test d'immunité aux baisses et aux interruptions de tension: (25/30 cycles) ,70 % se conformer à IEC 61000-4-11 Émissions transmises par conduction et rayonnées: ,classe B se conformer à EN 55022

Emballage

Type d'emballage 1	PCE
Nb produits dans l'emballage 1	1
Hauteur de l'emballage 1	2,400 cm
Largeur de l'emballage 1	7,800 cm
Longueur de l'emballage 1	9,900 cm
Poids de l'emballage 1	81,000 g
Type d'emballage 2	S02
Nb produits dans l'emballage 2	40
Hauteur de l'emballage 2	15,000 cm
Largeur de l'emballage 2	30,000 cm
Longueur de l'emballage 2	40,000 cm
Poids de l'emballage 2	3,670 kg
Type d'emballage 3	P06
Nb produits dans l'emballage 3	640
Hauteur de l'emballage 3	75,000 cm
Largeur de l'emballage 3	60,000 cm
Longueur de l'emballage 3	80,000 cm
Poids de l'emballage 3	65,060 kg

Garantie contractuelle

Garantie

18 mois

Environmental Data

Schneider Electric vise à atteindre le statut de Net Zero d'ici 2050 grâce à des partenariats avec la chaîne logistique, des matériaux à faible impact et une circularité via notre campagne en cours "Use Better, Use Longer, Use Again" pour prolonger la durée de vie des produits et leur recyclabilité.

[Environmental Data expliquées >](#)

Empreinte environnementale

Empreinte carbone (kg CO2 eq.) 15

Profil environnemental [Profil environnemental du Produit](#)

Use Better

Matières et Substances

Emballage avec carton recyclé Oui

Emballage sans plastique Oui

[Directive UE RoHS](#)

Conformité proactive (produit hors de la portée juridique de la directive européenne RoHS)

Numéro SCIP 7bdc2711-0ad2-427c-8ece-532c5e9f09d7

Réglementation REACH [Déclaration REACH](#)

Use Again

Réemballer et réutiliser

Profil Économie Circulaire [Informations de fin de vie](#)

Reprise No

DEEE  Le produit doit être éliminé sur les marchés de l'Union européenne à la suite d'une collecte spécifique des déchets et ne jamais finir dans des poubelles

Encombrements

Largeur 17,5 mm

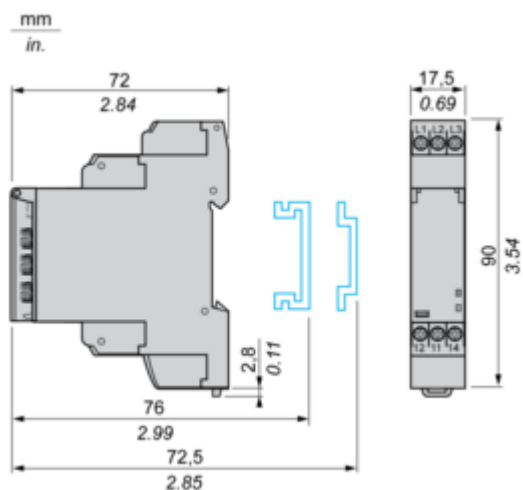

Schémas de raccordement

Schéma de câblage interne



Schéma de câblage



Description technique

Fonction A : retard à la mise sous tension

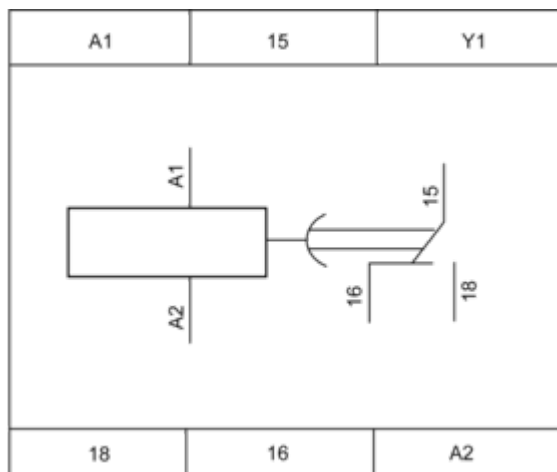
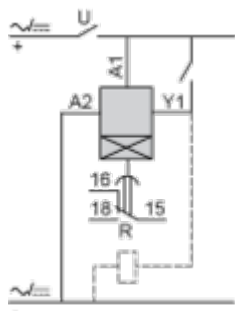
Description

A la mise sous tension, la temporisation T démarre. A la fin de cette temporisation, la (ou les) sortie(s) R se ferme(nt). La deuxième sortie peut être soit temporisée, soit instantanée.

Fonction : 1 sortie



Fonction : 2 sorties

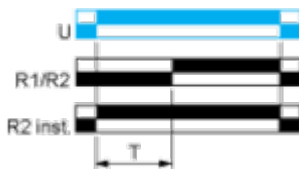

2 sorties temporisées (R1/R2) ou 1 sortie temporisée (R1) et 1 sortie instantanée (R2 inst.)

Fonction At : mise sous tension du relais temporisé (totalisateur) avec signal de contrôle

Description



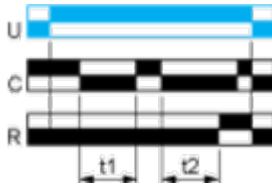

Après la mise sous tension, la première ouverture du contact de contrôle C lance la temporisation. Il est possible d'interrompre la temporisation à chaque fermeture du contact de contrôle. Lorsque le cumul des temps écoulés atteint la valeur de présélection T, la sortie R se ferme.

Fonction : 1 sortie



$$T = t1 + t2 + \dots$$

Légende

	Relais hors tension
	Relais sous tension
	Sortie non passante
	Sortie passante

C	Contact de contrôle
G	Porte (Gate)
R	Sortie relais ou statique
R1/R2	2 sorties temporisées
R2 inst.	La deuxième sortie est instantanée si la bonne position est sélectionnée
T	Temporisation
Ta -	Temporisation travail réglable
Tr -	Temporisation repos réglable
U	Alimentation

Technical Illustration

Dimensions

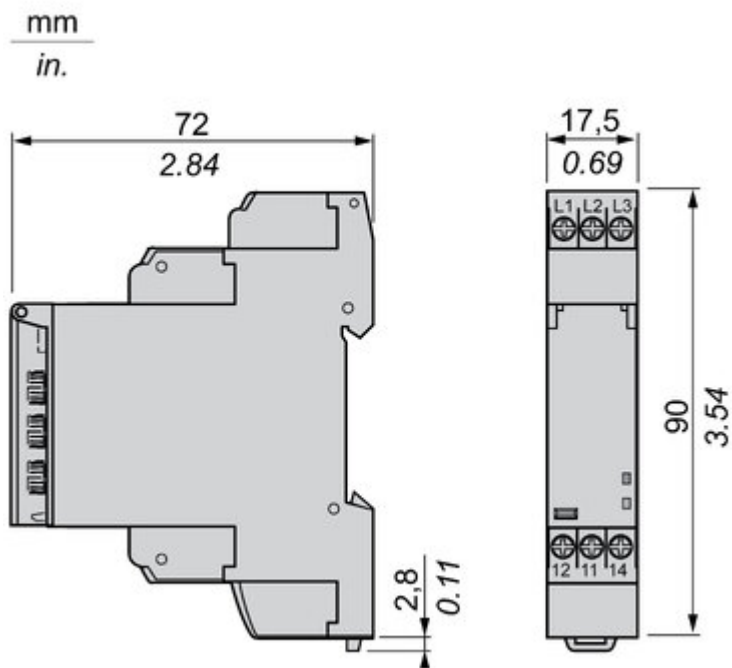

Offer Marketing Illustration

Product benefits / Features

Technical Benefits

Harmony Timer Relay

choice of screwing connection terminals for wiring.

compact reference design 28 timing functions, 2 outputs, wide range of supply voltage: 10 V AC/DC.

no need for unintended intervention thanks to IP50 leadable settings protection cover.

A Dial-Pointe indicator that ensures ease of operation in environments such as low-light car.

Different mounting styles to meet preferences: DIN rail mount product width 17.5 mm/0.875 in, Plug in max with socket.

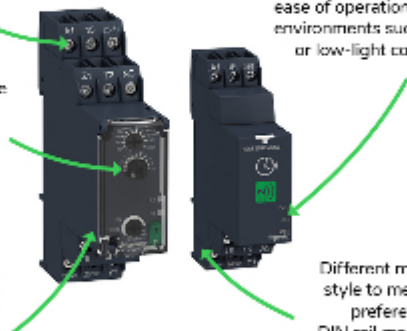

Offer Marketing Illustration

Product benefits / Features

Features

Harmony Timer Relay



 "Diagnostic button" to check downstream circuit immediately, shorten the commission and troubleshooting time

 Compatible with a wide range of applications including machines, buildings, water segments, and HVAC.

 Wide range of time delay for adjustment: from 0.01 s to 999 hrs.

 Compliant with IEC 60255-1 standard, and a wide array of product certifications such as UL, CE, CSA, EAC.

 Unprecedented accuracy, predictive maintenance, and superior security.

Image of product / Alternate images

Alternative





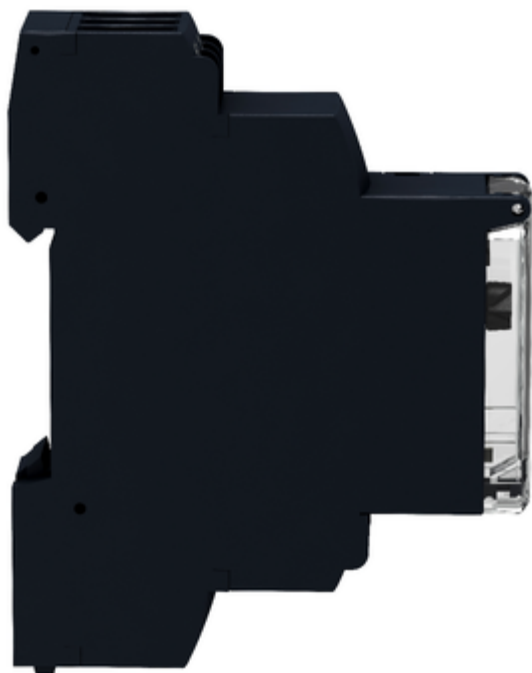

Image of product in real life situation

