

FICHE PRODUIT

FL 200 P 133W 20KLM 840 PS SY100 BK

FLOODLIGHT 200 | Projecteur polyvalent avec un flux lumineux allant jusqu'à 20000 lm



PERFOR-
MANCE
CLASS

Zones d'application

- Remplace les projecteurs halogènes
- Usage extérieur (IP66)
- Panneau D conformément à la norme EN 60598-2-24 pour unité commerciale à risque d'incendie, par ex. en raison de l'accumulation de poussière
- Espaces publics
- Façades de bâtiments
- Zones de construction
- Parking

Avantages du produit

- Membrane de respiration pour optimiser l'échange d'air, sans compromettre la protection IP
- Très polyvalent grâce au sélecteur de puissance (Multi Lumen) sur le boîtier
- Presse-étoupe robuste et empêchant les entrées d'eau intégrée
- Éclairage uniforme et de qualité, grâce au diffuseur dépoli en verre trempé
- Lumineux, robuste et durable
- Économies d'énergie pouvant atteindre 90% par rapport aux projecteurs de lampe halogène
- Aucun flux lumineux au dessus de la ligne d'horizon (ULR 0%) lorsqu'il est monté à 0° d'inclinaison

Caractéristiques du produit

- Haute efficacité lumineuse : jusqu'à 150 lm/W
- Type de protection : IP66
- Câble flexible préinstallé de 1 m (H05RN-F), 3 fils de 1,0 mm² enroulés
- Distribution symétrique de la lumière basée sur un réflecteur avec un angle de faisceau de 100° x 100°
- Support de montage avec angle de 30° et large zone de rotation

DONNÉES TECHNIQUES

DONNÉES ÉLECTRIQUES

| | |
|--|-----------------------|
| Puissance nominale | 133 W / 117 W |
| Tension nominale | 220...240 V |
| Fréquence du réseau | 50...60 Hz |
| Intensité nominale | 590/519 mA |
| Courant d'appel | 34.6 A |
| Durée courant appel T sub h50 / sub | 552 µs |
| Nombre maximal de luminaires par disjoncteur miniature B16 | 4 |
| Max. de luminaires par disjoncteur C10 A | 4 |
| nombre max. de luminaires par disjoncteur C16 | 7 |
| Facteur de puissance λ | > 0,90 |
| Distorsion harmonique totale | < 20 % |
| Classe de protection | I |
| Tension maximum entre Phase/Neutre | 4 kV |
| Tension max. entre Phase/Neutre et Terre | 6 kV |
| Mode d'opération | Integrated LED driver |

Données photométriques

| | |
|--|---------------------|
| Flux lumineux | 20000 lm / 17500 lm |
| Efficacité lumineuse | 150 lm/W |
| Temp. de couleur | 4000 K |
| Teinte de couleur (désignation) | Blanc froid |
| Ra Indice de rendu des couleurs | 80 |
| Ecart-type de correspondance de couleur | 5 sdcn |
| Indice de l'effet stroboscopique (SVM) | ≤0.9 |
| Groupe de sécurité photobiologique EN62778 | RG1 |
| Groupe de sécurité photobiologique EN62471 | RG1 |
| Angle de rayonnement | 100 ° x 100 ° |

| | | | | |
|---|-------------------|------------------|-------|---------------|
| 0.5 | 1.21 | E(0°) E(C0) | 50.5° | 32155 4148 |
| 1.0 | 2.43 | E(0°) E(C0) | 50.5° | 8039 1037 |
| 1.5 | 3.64 | E(0°) E(C0) | 50.5° | 3573 461 |
| 2.0 | 4.85 | E(0°) E(C0) | 50.5° | 2010 259 |
| 2.5 | 6.07 | E(0°) E(C0) | 50.5° | 1286 166 |
| 3.0 | 7.28 | E(0°) E(C0) | 50.5° | 893 115 |
| Distance [m] | Cone diameter [m] | Illuminance [lx] | | |
| — C0/C180 (Half beam angle [°]: 101.0°) | | | | |

FL 200 P 133W 20KLM 840 PS SY100 BK

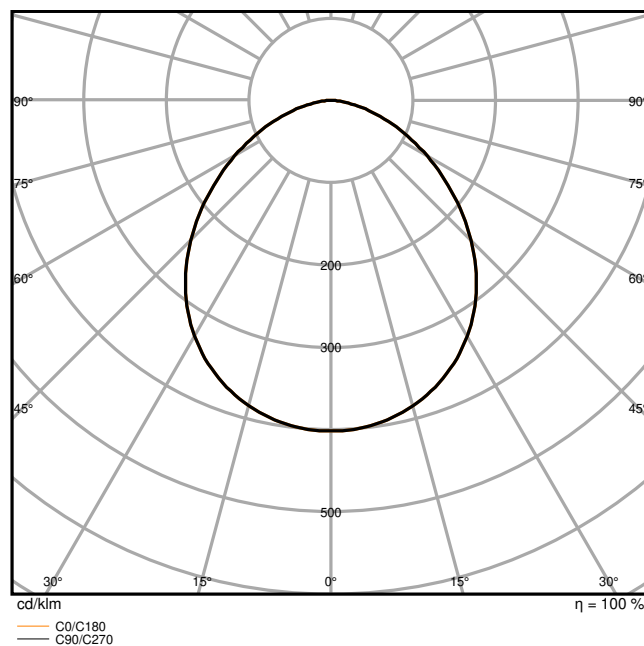

FL 200 P 133W 20KLM 840 PS SY100 BK

DIMENSIONS ET POIDS

| | |
|-------------------|-----------|
| Longueur | 294,00 mm |
| Largeur | 58,00 mm |
| Hauteur | 376,00 mm |
| Poids du produit | 3476,00 g |
| Longueur de câble | 1000 mm |

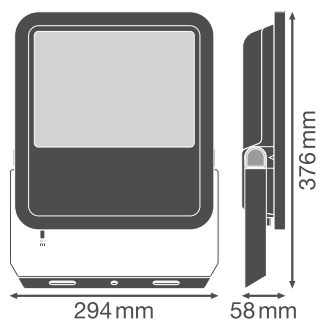

FL 200P SY100

Matériau & couleurs

| | |
|--------------------|------|
| Couleur du produit | Noir |
| Couleur du teinte | Noir |

| | |
|--|-----------|
| Matériau de corps | Aluminium |
| Matériau de fermeture | Verre |
| Matière de la surface émettrice. | Verre |
| Test au fil incand. selon CEI 60695-2-12 | 650 °C |
| Teneur en mercure | 0.0 mg |

APPLICATION & MONTAGE

| | |
|---|------------------------------|
| Plage de température ambiante | -30...+50 °C |
| Plage de température de stockage | -40...+70 °C |
| Type de connexion | Câble, 3-poles |
| Type de protection | IP66 |
| Indice de protec. IK (résist. aux [PIM]) | IK08 |
| Corrosion resistance class acc. to EN 12944 | C4 |
| Gradable | Non |
| Montage | Surface |
| Emplacement montage | Mur / Poteau / Sol / Plafond |
| Application | Extérieur |
| Orientable | Oui |
| Avec source de lumière | Oui |
| Source lumineuse remplaçable | Non |

Durée de vie

| | |
|---|------------------------|
| Durée de vie L70/B50 @ 25 °C | 100000 h ¹⁾ |
| Durée de vie L80/B10 @ 25 °C | 75000 h ¹⁾ |
| Durée de vie nominale L80 / B50 à 25 °C | 70000 h |
| Durée de vie L90/B10 @ 25 °C | 35000 h |

¹⁾ t[h] : L70 / B50 à 25 °C (Ta), t[h] : L80 / B10 à 25 °C (Ta), t[h] : L90 / B10 à 25 °C (Ta)

Alimentation

| | |
|--|--------|
| Courant de sortie | 630 mA |
| Alimentation électronique - Courant d'ondulation de sortie | < 20 % |

CERTIFICATS ET NORMES

| | |
|--------------------------------|-----------------------------------|
| Normes | CE / CB / ENEC / EAC / UKCA / EPD |
| Température de surface limitée | Oui |
| Résistance aux chocs de balle | Non |
| PEP | LEDV-00030-V01.01-FR |
| Module LED remplaçable | Non remplaçable |

DONNÉES SUPPLÉMENTAIRES SUR LE PRODUIT















Fonction ajoutée

MULTI SELECT

Conseils de sécurité

– Prise au vent max. 0,085 m²

TÉLÉCHARGEMENTS

| Documents et certificats | | Nom du document |
|--|--|--|
|  | Instructions pour l'utilisateur / instructions de sécurité | G11193710_UI_Floodlight_65W-200W |
|  | Informations légales | Insert_LSI_Floodlight_69W-167W_G11195968 |
|  | Informations légales | Informationstext 18 Abs 4 ElektroG |
|  | Informations légales | Safety Insert G11205496 |
|  | Informations légales | Legal Insert FLOODLIGHT LUMS |
|  | Déclarations de conformité | FLOODLIGHT GEN4 |
|  | Déclarations de conformité UKCA | FLOODLIGHT GEN4 |
| Photométrie et fichiers pour études d'éclairage | | Nom du document |
|  | Fichier IES (IES) | FL 200 P 133W 20KLM 840 PS SY100 BK |
|  | Fichier LDT (Eulumdat) | FL 200 P 133W 20KLM 840 PS SY100 BK |
|  | Fichier ULD (DIALux) | FL 200 P 133W 20KLM 840 PS SY100BK |
|  | Fichier ROLF (RELUX) | FL 200 P 133W 20KLM 840 PS SY100BK |
|  | Fichier UGR (tableau UGR) | FL 200 P 133W 20KLM 840 PS SY100 BK |
|  | Courbe de distribution de la lumière type cône | FL 200 P 133W 20KLM 840 PS SY100 BK |
|  | Courbe de répartition de la lumière type polaire | FL 200 P 133W 20KLM 840 PS SY100 BK |
| Fichiers CAD/BIM | | Nom du document |
|  | BIM Revit 3D | Floodlight G4 |

| Fichiers CAD/BIM | Nom du document |
|--|-----------------|
|  CAO STEP 3D | FL G4 133W |

DONNÉES LOGISTIQUES

| Code produit | Unité d'emballage (Pièces/Unité) | Dimensions (longueur x largeur x hauteur) | Poids approximatif | ¹ Volume |
|---------------|----------------------------------|---|--------------------|-----------------------|
| 4099854306402 | Etui carton fermé 1 | 75 mm x 324 mm x 417 mm | 3776.00 g | 10.13 dm ³ |
| 4099854306419 | Carton de regroupement 2 | 340 mm x 167 mm x 444 mm | 8048.00 g | 25.21 dm ³ |

Le code produit mentionné décrit la petite quantité d'unité qui peut être commandée. Une unité peut contenir un ou plusieurs produits. Lorsque vous passez la commande, merci de bien vouloir entrer une unité ou un multiple d'une unité.

DÉTAILS COMPLÉMENTAIRES

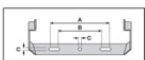

| | | 230 Vac | |
|------|-----|---------|-------------|
| A | B | C | |
| 69W | 150 | 108 | 8.5 2x M8 |
| 100W | 150 | 108 | 10.5 2x M8 |
| 133W | 170 | 118 | 10.5 2x M8 |
| 167W | 170 | 118 | 12.5 2x M10 |

| IP | C10A | B16A | C16A |
|----------------------|------|------|------|
| 0.045 m ² | 25 | 40 | 41 |
| 0.070 m ² | 6 | 5 | 9 |
| 0.085 m ² | 4 | 4 | 7 |
| 0.105 m ² | 4 | 4 | 7 |

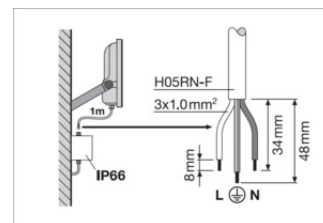
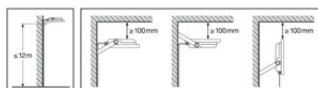

| | | |
|------------------------------|--------------|--------------|
| FL 100P69W 10KLM830PS SY100 | 53W/7320lm | 69W/9150lm |
| FL 100P69W 10KLM840PS SY100 | 53W/8000lm | 69W/10000lm |
| FL 100P69W 10KLM865PS SY100 | 53W/8000lm | 69W/10000lm |
| FL 150P100W 15KLM830PS SY100 | 83W/11670lm | 100W/14000lm |
| FL 150P100W 15KLM840PS SY100 | 83W/12500lm | 100W/15000lm |
| FL 150P100W 15KLM865PS SY100 | 83W/12500lm | 100W/15000lm |
| FL 200P133W 20KLM830PS SY100 | 117W/16275lm | 133W/18600lm |
| FL 200P133W 20KLM840PS SY100 | 117W/17500lm | 133W/20000lm |
| FL 200P133W 20KLM865PS SY100 | 117W/17500lm | 133W/20000lm |
| FL 250P167W 25KLM830PS SY100 | 150W/21060lm | 167W/23400lm |
| FL 250P167W 25KLM840PS SY100 | 150W/22500lm | 167W/25000lm |
| FL 250P167W 25KLM865PS SY100 | 150W/22500lm | 167W/25000lm |

Références / Liens

– Plus d'informations sur la garantie sous www.ledvance.fr/garantie

AVERTISSEMENT

Sous réserve de modifications. Sauf erreur ou omission. Veuillez à toujours utiliser la version la plus récente.