

FICHE PRODUIT

FL 100 PCELL P 69W 840 10KLM PS BK

FLOODLIGHT PHOTOCELL 100 | Projecteur avec capteur de luminosité, jusqu'à 10 000 lm



Zones d'application

- Remplace les projecteurs halogènes
- Usage extérieur (IP66)
- Panneau D conformément à la norme EN 60598-2-24 pour unité commerciale à risque d'incendie, par ex. en raison de l'accumulation de poussière
- Espaces publics
- Façades de bâtiments
- Zones de construction
- Parking

Avantages du produit

- Mises en marche/arrêt automatiques en fonction de la lumière du jour disponible
- Mode allumage permanent, activé via un schéma de commutation secteur spécial
- Membrane de respiration pour optimiser l'échange d'air, sans compromettre la protection IP
- Très polyvalent grâce au sélecteur de puissance (Multi Lumen) sur le boîtier
- Presse-étoupe robuste et empêchant les entrées d'eau intégrée
- Éclairage uniforme et de qualité, grâce au diffuseur dépoli en verre trempé
- Lumineux, robuste et durable
- Aucun flux lumineux au dessus de la ligne d'horizon (ULR 0%) lorsqu'il est monté à 0° d'inclinaison
- Économies d'énergie pouvant atteindre 90% par rapport aux projecteurs de lampe halogène

Caractéristiques du produit

- Détecteur crépusculaire, intégré derrière le diffuseur en verre
- S'allume en dessous de 35 lux, s'éteint au-dessus de 95 lux
- Haute efficacité lumineuse : jusqu'à 150 lm/W
- Type de protection : IP66
- Câble flexible préinstallé de 1 m (H05RN-F), 3 fils de 1,0 mm² enroulés
- Distribution symétrique de la lumière basée sur un réflecteur avec un angle de faisceau de 100° x 100°
- Support de montage avec angle de 30° et large zone de rotation
- Alimentation de tension intégrée, adapté pour 220 - 240 V AC

DONNÉES TECHNIQUES

DONNÉES ÉLECTRIQUES

Puissance nominale	69 W / 53 W
Tension nominale	220...240 V
Fréquence du réseau	50...60 Hz
Intensité nominale	310/260 mA
Courant d'appel	18.22 A
Durée courant appel T sub h50 / sub	90.4 µs
Nombre maximal de luminaires par disjoncteur miniature B16	41
Max. de luminaires par disjoncteur C10 A	25
nombre max. de luminaires par disjoncteur C16	41
Facteur de puissance λ	> 0,90
Distorsion harmonique totale	< 20 %
Classe de protection	I
Tension maximum entre Phase/Neutre	4 kV
Tension max. entre Phase/Neutre et Terre	6 kV
Mode d'opération	Integrated LED driver

Données photométriques

Flux lumineux	10000 lm / 8000 lm
Efficacité lumineuse	145 lm/W
Temp. de couleur	4000 K
Teinte de couleur (désignation)	Blanc froid
Ra Indice de rendu des couleurs	80
Ecart-type de correspondance de couleur	5 sdcn
Indice de l'effet stroboscopique (SVM)	≤0.9
Groupe de sécurité photobiologique EN62778	RG1
Groupe de sécurité photobiologique EN62471	RG1
Angle de rayonnement	100 ° x 100 °

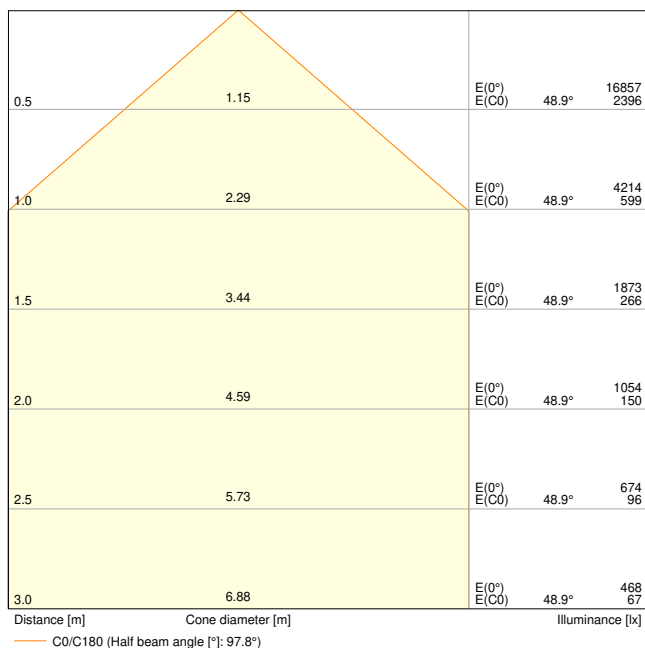

FL 100 PCELL P 69W 840 10KLM PS BK

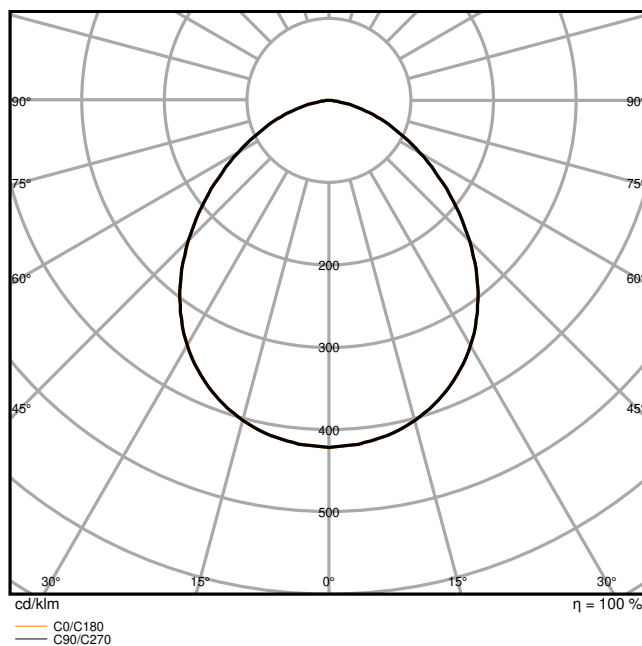

FL 100 PCELL P 69W 840 10KLM PS BK

DIMENSIONS ET POIDS

Longueur	236,00 mm
Largeur	52,00 mm
Hauteur	236,00 mm
Poids du produit	1720,00 g
Longueur de câble	1000 mm

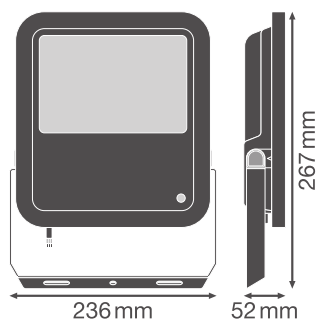

FL 100 PCELL 10KLM

Matériau & couleurs

Couleur du produit	Noir
Couleur du teinte	Noir

Matériau de corps	Aluminum
Matériau de fermeture	Verre
Matière de la surface émettrice.	Verre
Test au fil incand. selon CEI 60695-2-12	650 °C
Teneur en mercure	0.0 mg

APPLICATION & MONTAGE

Plage de température ambiante	-30...+50 °C
Plage de température de stockage	-40...+70 °C
Type de connexion	Câble, 3-poles
Type de protection	IP66
Indice de protec. IK (résist. aux [PIM])	IK08
Corrosion resistance class acc. to EN 12944	C4
Gradable	Non
Montage	Surface
Emplacement montage	Mur / Poteau / Sol
Application	Extérieur
Orientable	Oui
Avec source de lumière	Oui
Source lumineuse remplaçable	Non

Durée de vie

Durée de vie L70/B50 @ 25 °C	100000 h ¹⁾
Durée de vie L80/B10 @ 25 °C	75000 h ¹⁾
Durée de vie nominale L80 / B50 à 25 °C	70000 h
Durée de vie L90/B10 @ 25 °C	35000 h

¹⁾ t[h] : L70 / B50 à 25 °C (Ta), t[h] : L80 / B10 à 25 °C (Ta), t[h] : L90 / B10 à 25 °C (Ta)

Alimentation

Courant de sortie	550 mA
Alimentation électronique - Courant d'ondulation de sortie	< 20 %

DÉTECTEUR

Type de capteur	Lumière
Technologie avec capteur	Photocellule
Seuil détection lum du jour du capteur	35...95 lx
Capteur avec IP	IP66

CERTIFICATS ET NORMES

Normes	CE / CB / ENEC / EAC / UKCA / EPD
--------	-----------------------------------

Température de surface limitée	Oui
Résistance aux chocs de balle	Non
PEP	LEDV-00030-V01.01-FR
Module LED remplaçable	Non remplaçable







DONNÉES SUPPLÉMENTAIRES SUR LE PRODUIT







Fonction ajoutée	MULTI SELECT
------------------	--------------



Conseils de sécurité

– Prise au vent max. 0,045 m²

TÉLÉCHARGEMENTS

Documents et certificats		Nom du document
	Instructions pour l'utilisateur / instructions de sécurité	G11193709_UI_Floodlight_Photocell
	Informations légales	Insert_LSI_Floodlight_Sensor_Photocell_G11195969
	Informations légales	Informationstext 18 Abs 4 ElektroG
	Informations légales	Safety Insert G11205496
	Informations légales	Legal Insert FLOODLIGHT LUMS
	Déclarations de conformité	FLOODLIGHT GEN4
	Déclarations de conformité UKCA	FLOODLIGHT GEN4

Photométrie et fichiers pour études d'éclairage		Nom du document
	Fichier IES (IES)	FL 100 PCELL P 69W 840 10KLM PS BK
	Fichier LDT (Eulumdat)	FL 100 PCELL P 69W 840 10KLM PS BK
	Fichier ULD (DIALux)	FL 100 PCELL P 69W 840 10KLM PS BK
	Fichier ROLF (RELUX)	FL 100 PCELL P 69W 840 10KLM PS BK
	Fichier UGR (tableau UGR)	FL 100 PCELL P 69W 840 10KLM PS BK
	Courbe de distribution de la lumière type cône	FL 100 PCELL P 69W 840 10KLM PS BK

Photométrie et fichiers pour études d'éclairage		Nom du document
	Courbe de répartition de la lumière type polaire	FL 100 PCELL P 69W 840 10KLM PS BK
Fichiers CAD/BIM		Nom du document
	BIM Revit 3D	Floodlight G4
	CAO STEP 3D	FL G4 69W



DONNÉES LOGISTIQUES

Code produit	Unité d'emballage (Pièces/Unité)	Dimensions (longueur x largeur x hauteur)	Poids approximatif	' Volume
4099854306945	Etui carton fermé 1	78 mm x 255 mm x 237 mm	1841.00 g	4.71 dm ³
4099854306952	Carton de regroupement 4	332 mm x 271 mm x 264 mm	7869.00 g	23.75 dm ³

Le code produit mentionné décrit la petite quantité d'unité qui peut être commandée. Une unité peut contenir un ou plusieurs produits. Lorsque vous passez la commande, merci de bien vouloir entrer une unité ou un multiple d'une unité.

DÉTAILS COMPLÉMENTAIRES

					230 Vac		
A	B	C			C16A	B16A	C16A
69W	150	8.5	2x M6	0.045 m ²	25	41	41
100W	150	10.5	2x M6	0.070 m ²	6	5	9
132W	170	11.8	2x M6	0.085 m ²	4	4	7

		
FL 100 PCELL P 69W 840 10KLM PS	55 W / 10000 lm	69 W / 10000 lm
FL 100 PCELL P 100W 840 10KLM PS	80 W / 12000 lm	100 W / 16000 lm
FL 100 PCELL P 132W 840 10KLM PS	117 W / 17000 lm	132 W / 20000 lm

Références / Liens

– Plus d'informations sur la garantie sous www.ledvance.fr/garantie

AVERTISSEMENT

Sous réserve de modifications. Sauf erreur ou omission. Veuillez à toujours utiliser la version la plus récente.