

# Fiche technique du produit

Spécifications



## Harmony XB4 - voyant lumineux DEL - Ø22 - vert - 120V - vis étrier

XB4BVG3

**Message important: Un changement d'aspect peut être noté sur le produit mais n'affecte pas son utilisation en termes de fonction et de sécurité. Cela le rend compatible avec nos blocs LED universels.**

**Statut commercial: Commercialisé**

### Principales

Gamme de produit	Harmony XB4
Type de produit ou équipement	Témoin
Nom de l'appareil	XB4
Matériau de la collerette	Métal chromé
Matière de l'embase de fixation	Zamak
Diamètre de fixation	22,5 mm
Type de tête	Standard
Vente par quantité indivisible	1
Forme de la tête de l'unité de signalisation	Rond
Couleur de la capsule	Vert
Info supplémentaire de l'unité de commande	Avec lentille lisse
Source lumineuse	LED universelle
Culot de lampe	LED intégrée
Couleur de la source lumineuse	Vert
[Us] tension d'alimentation	110...120 V CA 50/60 Hz

### Complémentaires

Hauteur	47 mm
largeur	30 mm
Profondeur	54 mm
Description des bornes ISO n°1	(X1-X2)PL
Poids du produit	0,08 kg
Tenue au nettoyage haute pression	7000000 Pa à 55 °C, distance : 0,1 m
Mode de raccordement	Borniers à vis-étrier, $\leq 2 \times 1,5 \text{ mm}^2$ avec embout se conformer à IEC 60947-1 Borniers à vis-étrier, $1 \times 0,22...2 \times 2,5 \text{ mm}^2$ sans embout se conformer à IEC 60947-1
[Ui] tension assignée d'isolement	250 V (degré de pollution 3) se conformer à IEC 60947-1
[Uimp] tension assignée de tenue aux chocs	4 kV se conformer à IEC 60947-1
Type de signalisation	Maintenu
Consommation électrique	14 mA
Durée de vie	100000 H à tension nominale et 25°C

Tenue aux ondes de choc	1 kV se conformer à IEC 61000-4-5
Présentation du produit	Produit complet
Limites de la tension d'alimentation	100...132 V CA

## Environnement

Traitement de protection	TH
Température ambiante de stockage	-40...70 °C
Température ambiante de fonctionnement	-40...70 °C
Classe de protection contre les chocs électriques	Classe I se conformer à CEI 60536
Degré de protection IP	IP66 se conformer à IEC 60529 IP67 IP69 IP69K
Tenue à l'environnement NEMA	NEMA 13 NEMA 4X
Tenue aux chocs IK	IK06 conforme à CEI 50102
Normes	IEC 60947-1 JIS C8201-5-1 CEI 60947-5-4 CSA C22.2 No 14 CEI 60947-5-1 UL 508 CEI 60947-5-5 JIS C8201-1
Certifications du produit	UL listed CSA
Tenue aux vibrations	5 gn (f= 12...500 Hz) conforming to CEI 60068-2-6
Tenue aux chocs mécaniques	30 gn (durée = 18 ms) pour accélération d'une demi-onde sinusoïdale se conformer à CEI 60068-2-27 50 gn (durée = 11 ms) pour accélération d'une demi-onde sinusoïdale se conformer à CEI 60068-2-27
Tenue aux transitoires rapides	2 kV se conformer à IEC 61000-4-4
Tenue aux champs électromagnétiques rayonnés	10 V/m se conformer à IEC 61000-4-3
Tenue aux décharges électrostatiques	6 kV avec contact (sur partie métallique) se conformer à IEC 61000-4-2 8 kV à l'air libre (dans les pièces d'isolation) se conformer à IEC 61000-4-2
Emission électromagnétique	Classe B se conformer à CEI 55011

## Emballage

Type d'emballage 1	PCE
Nb produits dans l'emballage 1	1
Hauteur de l'emballage 1	8,800 cm
Largeur de l'emballage 1	3,400 cm
Longueur de l'emballage 1	5,400 cm
Poids de l'emballage 1	79,000 g
Type d'emballage 2	S03
Nb produits dans l'emballage 2	150
Hauteur de l'emballage 2	30,000 cm
Largeur de l'emballage 2	30,000 cm

Longueur de l'emballage 2	40,000 cm
Poids de l'emballage 2	12,250 kg
Type d'emballage 3	P06
Nb produits dans l'emballage 3	1200
Hauteur de l'emballage 3	75,000 cm
Largeur de l'emballage 3	60,000 cm
Longueur de l'emballage 3	80,000 cm
Poids de l'emballage 3	110,204 kg

## Garantie contractuelle

Garantie	18 mois
----------	---------

## Environmental Data

Schneider Electric vise à atteindre le statut de Net Zero d'ici 2050 grâce à des partenariats avec la chaîne logistique, des matériaux à faible impact et une circularité via notre campagne en cours "Use Better, Use Longer, Use Again" pour prolonger la durée de vie des produits et leur recyclabilité.

[Environmental Data expliquées >](#)

### Empreinte environnementale

Empreinte carbone (kg CO2 eq.) 63

Profil environnemental [Profil environnemental du Produit](#)

### Use Better

#### Matières et Substances

Emballage avec carton recyclé Oui

Emballage sans plastique Oui

[Directive UE RoHS](#)

Conformité proactive (produit hors de la portée juridique de la directive européenne RoHS)

Numéro SCIP

3d14fd98-3859-4733-a5ee-a3016769973c

Règlementation REACH

[Déclaration REACH](#)

### Use Again

#### Réemballer et réutiliser

Profil Économie Circulaire [Informations de fin de vie](#)

Reprise No

DEEE

 Le produit doit être éliminé sur les marchés de l'Union européenne à la suite d'une collecte spécifique des déchets et ne jamais finir dans des poubelles

## Dimensions Drawings

### Dimensions

---

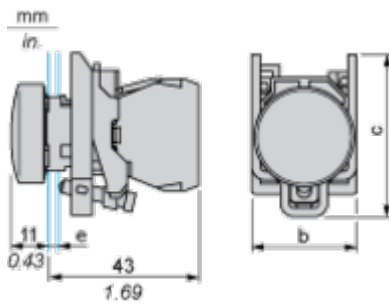

**e** : clamping thickness: 1 to 6 mm / 0.04 to 0.24 in.

**b** : 30 mm / 1.18 in.

**c** : 46.5 mm / 1.83 in.

## Mounting and Clearance

### Panel Cut-out for Pushbuttons, Switches and Pilot Lights (Finished Holes, Ready for Installation)

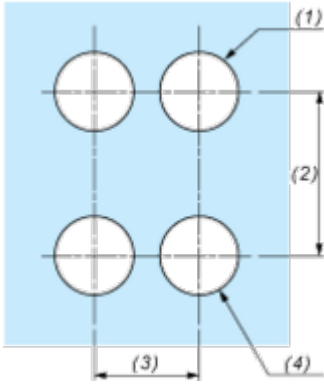
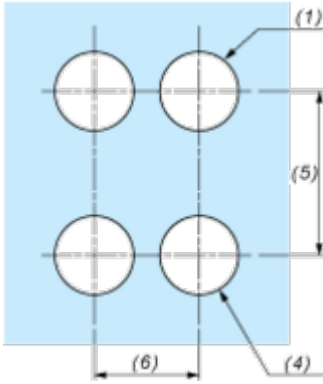
Connection by Screw Clamp Terminals or Plug-in Connectors or on Printed Circuit Board	Connection by Faston Connectors
	
<p>(1) Diameter on finished panel or support</p> <p>(2) 40 mm min. / 1.57 in. min.</p> <p>(3) 30 mm min. / 1.18 in. min.</p> <p>(4) <math>\varnothing 22.5 \text{ mm} / 0.89 \text{ in.}</math> recommended (<math>\varnothing 22.3 \text{ mm}_0^{+0.4} / 0.88 \text{ in.}_0^{+0.016}</math>)</p> <p>(5) 45 mm min. / 1.78 in. min.</p> <p>(6) 32 mm min. / 1.26 in. min.</p>	

## Technical Illustration

### Dimensions

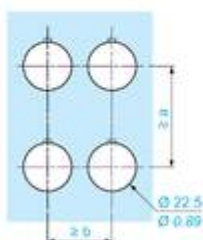
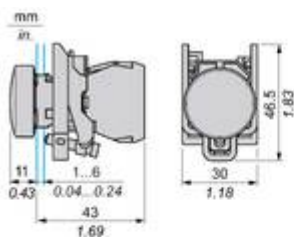

		a (mm)	a (in.)	b (mm)	b (in.)
		40	1.57	30	1.18
ZBE.....	ZBV.....				
		45	1.77	32	1.26
ZBE.....3	ZBV.....3				
		40	1.57	30	1.18
ZBE.....4	ZBV.....4				
		50	1.97	30	1.18
ZBE.....5	ZBV.....5				
		40	1.57	30	1.18
ZBE.....9	ZBV.....9				
		40	1.57	30	1.18
ZBRT...	ZBRV1				

Offer Marketing Illustration

Product benefits / Features

---

## Caractéristiques

Harmony XB4/XB5 Bloc lumineux

The infographic features four icons in white circles, each with a corresponding text block and a photograph of the product component. The background is a solid green color.

- Nouveau bloc LED universel pour toutes les couleurs**: Accompanied by a square icon with a smaller square inside. The image shows a green LED block.
- Gestion simplifiée des stocks**: Accompanied by an icon of a person with a hand raised. The image shows a red LED block.
- Temps d'installation plus rapide et sélection facilitée**: Accompanied by a circular arrow icon. The image shows a yellow LED block.
- Amélioration de l'intensité et de la luminosité des couleurs**: Accompanied by a sun icon. The image shows a black LED block with a red lens.

Offer Marketing Illustration

Product benefits / Features

---

## Technical Benefits

### Harmony XB4

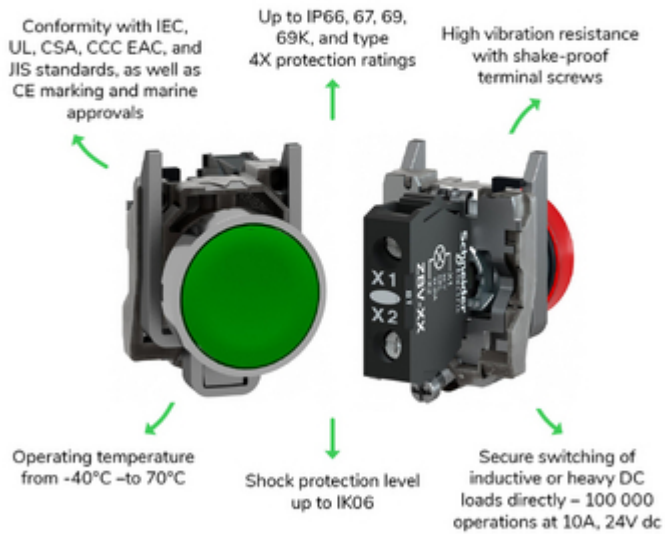

Offer Marketing Illustration

## Product benefits / Features

---

**Features**  
Harmony XB4





-  Quick and easy assembly and disassembly
-  Excellent mechanical connection with operator head
-  Various types of connection: screw clamp, connector, Faston connector, spring terminal, or printed circuit board
-  Large set of accessories to customize your panels
-  Robustness to withstand harsh environments

Image of product / Alternate images

Alternative

---

