

## PACK DELTA 8000

**FR** Pack régulation 4 zones pour plancher hydraulique ou climatisation gainable



Notice d'installation

<b>1/ Composition</b> .....	<b>3</b>
<b>2/ Installation</b> .....	<b>4</b>
2.1 DELTA 8000 BT.....	4
2.2 DELTA 8000 RF.....	5
2.3 DELTA 8000 TA RF.....	6
2.4 TYDOM Home.....	7
<b>3/ Raccordement</b> .....	<b>8</b>
3.1 DELTA 8000 BT.....	8
3.2 DELTA 8000 RF.....	9
<b>4/ Association radio</b> .....	<b>11</b>
4.1 Associer un DELTA 8000 TA RF à la passerelle DELTA 8000 RF.....	11
4.2 Associer l'application TYDOM à la passerelle DELTA8000 RF.....	12
<b>5/ Configuration de l'installation</b> .....	<b>13</b>
5.1 Configuration du DELTA 8000 BT.....	13
5.2 DELTA 8000 TA RF.....	14
<b>6/ Produits complémentaires (Option)</b> .....	<b>16</b>
<b>7/ Aide</b> .....	<b>17</b>
7.1 Défauts possible sur le BT.....	17
7.2 Défauts possible sur le TA.....	19
7.3 Signalisations et défauts possibles sur le TYDOM Home.....	20
7.4 Retour aux paramètres initiaux du boîtier technique.....	22
7.5 Initialiser les paramètres du thermostat d'ambiance.....	23
7.6 Effacer les associations radio à un thermostat d'ambiance.....	24
7.7 Supprimer l'association de la passerelle à un thermostat d'ambiance.....	25
7.8 Supprimer l'association à un produit de type programmeur, capteur ou box domotique.....	25
7.9 Supprimer toutes les associations de la passerelle.....	25
<b>8/ Caractéristiques techniques</b> .....	<b>26</b>

Votre **PACK** est composé de :

- 1 boîtier technique DELTA 8000 BT
- 1 passerelle radio/bus DELTA 8000 RF
- 4 thermostats d'ambiance DELTA 8000 TA RF
- 1 box maison connectée Tydom Home et sa connectique

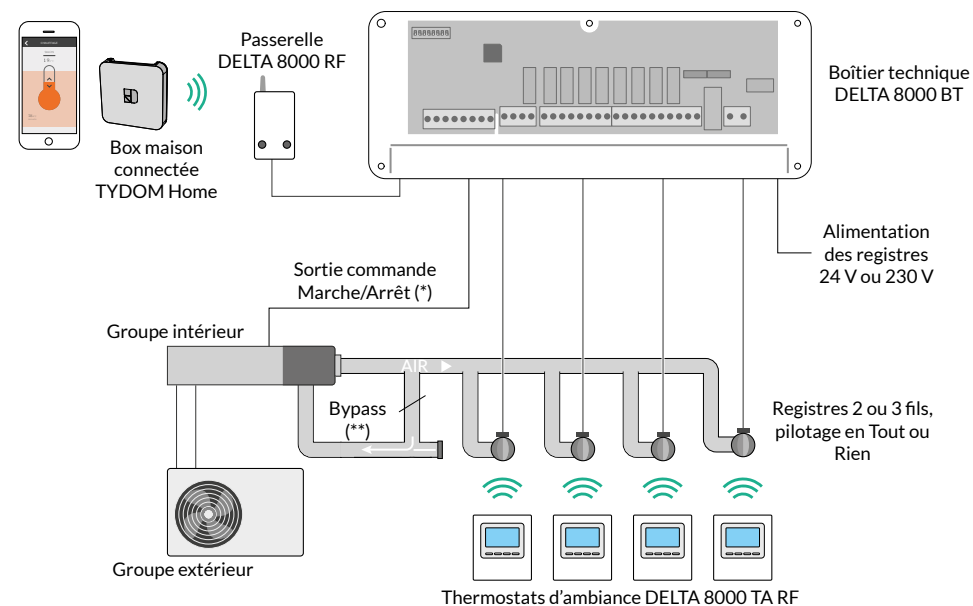

(\*) : La commande M/A ne peut se substituer à la protection anti court cycle du générateur.

(\*\*) Delta 8000 ne gérant pas le débit d'air, il est nécessaire de mettre en place un Bypass afin d'assurer une pression constante au système gainable.

## 2/ Installation

### 2.1 DELTA 8000 BT

- 1 Ôtez le capot
- 2 Fixez le boîtier avec un ensemble vis/ chevilles adapté au support (non fourni).
- 3 Raccordez les éléments (voir § raccordement). Serrez les câbles à l'aide des vis en nylon fournies
- 4 Supprimez les cloisons défonçables pour le passage des câbles aux emplacements utilisés, puis refermez le boîtier.

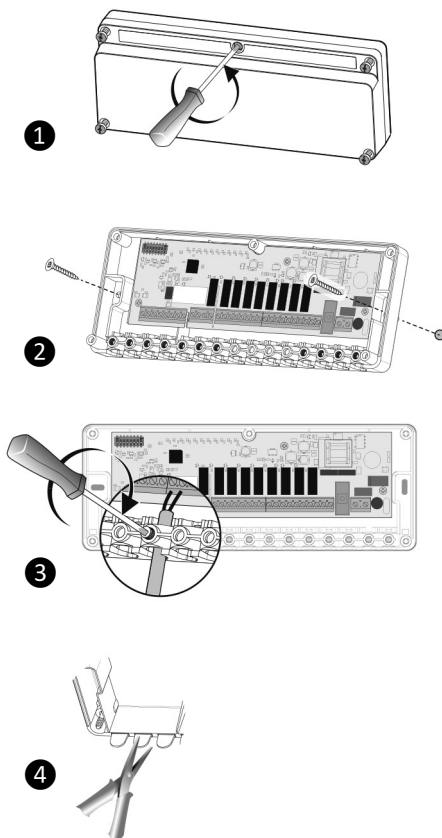

### 2.2 DELTA 8000 RF

- 1 Coupez l'alimentation du bus.
- 2 3 Ouvrez la porte du boîtier en poussant sur l'ergot à l'aide d'un tournevis.
- 4 Fixez le socle en utilisant la visserie adaptée au support.
- 5 Raccordez le bus au bornier situé sur le socle.
- 6 Refermez le boîtier et remettez l'installation sous tension.

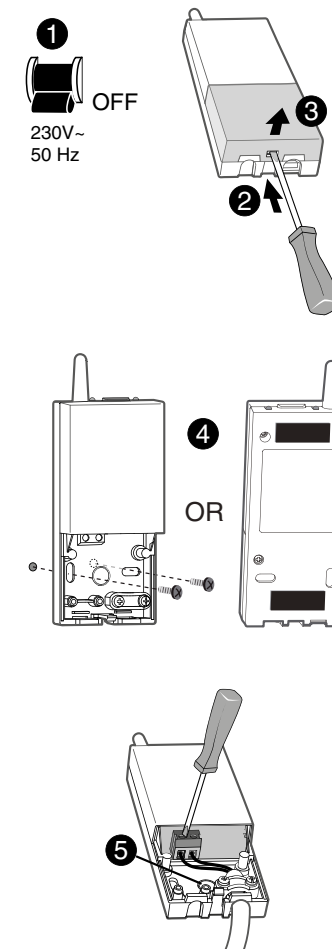

## 2/ Installation

### 2.3 DELTA 8000 TA RF

La sonde de mesure de la température étant dans le boîtier, vous devez placer la boîte d'encastrement du thermostat :

- Sur un mur accessible à une hauteur de 1,50 m,
- À l'abri des sources de chaleur (cheminée, influence du soleil) et des courants d'air (fenêtre, porte).

**IMPORTANT :** Ne pas installer le thermostat sur un mur en contact avec l'extérieur ou avec une pièce non chauffée (ex : garage...). Il est indispensable de boucher (mastic) la sortie du fourreau dans la boîte d'encastrement afin d'éviter des mouvements d'air parasites qui fausseraient la mesure de la sonde.

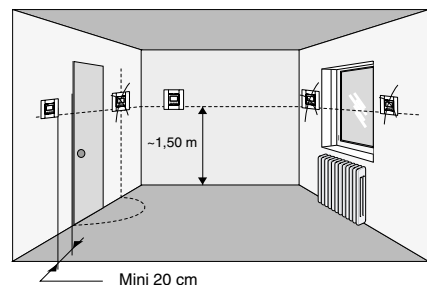

❶ Séparez le boîtier de son socle en poussant sur l'ergot à l'aide d'un tournevis.

❷ Insérez les piles en respectant leur sens.

❸ **Fixation murale :** fixez le socle avec la visserie adaptée au support et remontez le boîtier sur son socle.

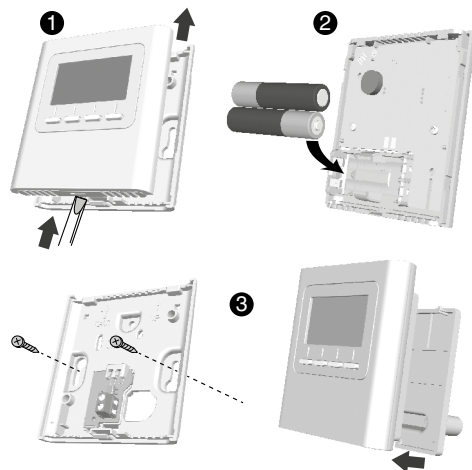

**Posé sur un meuble :** remontez le socle sur le boîtier, puis montez l'ensemble sur le support.

### 2.4 TYDOM Home

#### 2.4.1 Contenu de la boîte

- A. Tydom Home
- B. Câble Ethernet
- C. Alimentation secteur
- D. Notices d'installation / Important product information

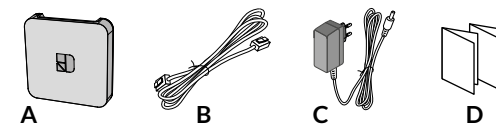

#### 2.4.2 Description

- E. Voyant de visualisation de l'état du système
- F. Prise Ethernet
- G. Prise adaptateur secteur
- H. Touche de configuration / information

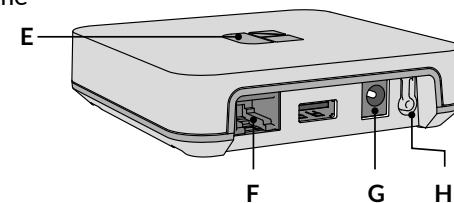

#### 2.4.3 Installation

❶ **Raccordez votre Tydom Home** en respectant **IMPÉRATIVEMENT** l'ordre suivant:

- ❶ raccordez le câble Ethernet (B).
- ❷ puis, raccordez l'alimentation secteur (C).

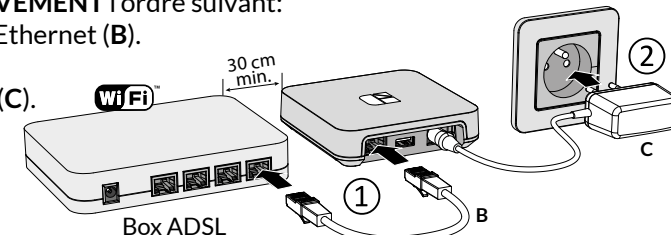

❷ **Téléchargez l'application Tydom.**

- Selon votre appareil : Connectez-vous à Google play ou App Store.
- Recherchez et téléchargez l'application gratuite "Tydom".



❸ **Activez la connexion WIFI** de votre smartphone, ou tablette, et connectez vous au même réseau local que votre Tydom Home.

❹ **Configurez l'application Tydom.**

- Notez les 6 derniers caractères de l'adresse MAC de votre Tydom Home.
- Connectez-vous à l'application et laissez-vous guider.

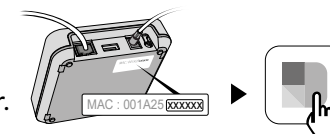

### 3/ Raccordement

#### 3.1 DELTA 8000 BT

Avant toute manipulation, coupez l'alimentation électrique.

- 1 Mettez le switch 2 sur ON.

SW2	Mode de production	OFF	Chaud (chaudière ou PAC non réversible)
		ON	Chaud/Froid (PAC réversible)

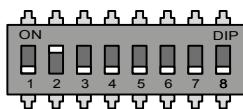

- 2 Raccordez la sortie commande M/A, contact sec 2A Max, 230V~
- 3 Si votre système pilote le change-over, raccordez l'entrée ou sortie change-over (selon configuration SW6). Si sortie change-over : tension à vide < 28VDC, courant < 50mA. **Attention au sens de raccordement !**

SW6	OFF	Entrée change-over. De PAC -> BT
	ON	Sortie change-over. De BT -> PAC

- 4 Raccordez les sorties vannes ou registres. Si vous utilisez des servomoteurs 3 points, vous ne pourrez connecter que 4 vannes sur le boîtier technique (switch SW3 = ON). Pour plus de sorties, utilisez un deuxième boîtier technique en mode «Extension».

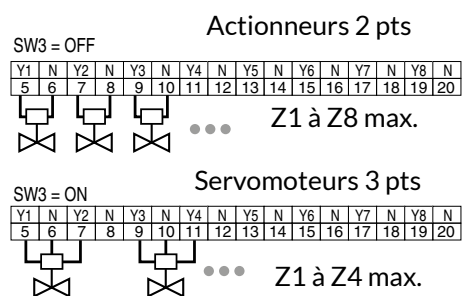

- 5 Alimentation vannes ou registres 24VAC/DC ou 230 V~ / 240 V~.
- 6 Alimentation générale 230 V~ / 240 V~
- 7 Raccordez la passerelle DELTA 8000 RF, elle peut être raccordée indifféremment sur l'un des 2 borniers Bus.
- 8 Mettez sous tension.

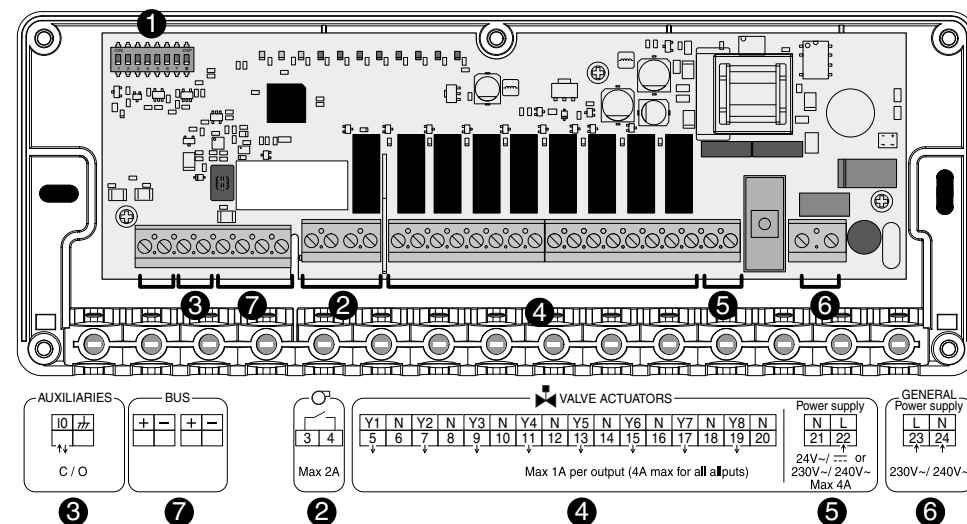

#### 3.2 DELTA 8000 RF

Raccordement du Bus, utilisez le câble fourni (2x0,75<sup>2</sup>, longueur 1m) ou du câble de type paire torsadée 6/10e minimum, longueur maxi. 30 m :

- 4 fils maximum par bornier.
- Attention à bien respecter les polarités + et - .
- La passerelle peut être raccordée indifféremment sur l'un des 2 borniers bus.

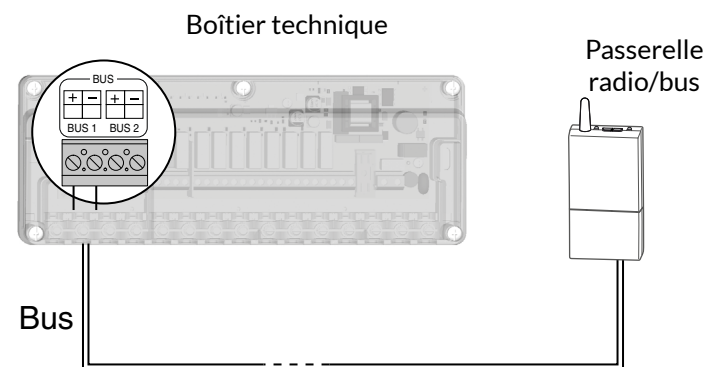

#### Mise sous tension

A la mise sous tension, la passerelle Delta 8000 RF est reconnue automatiquement par le DELTA 8000 BT.

## 3/ Raccordement

### Configuration des switches

Tous les switches sont positionnés sur OFF par défaut.

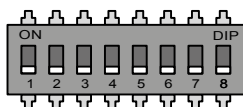

SW1	Configuration du boîtier technique	OFF	Master
		ON	Extension (voir § Option extension)
SW2	Mode de production	OFF	Chaud (chaudière ou PAC non réversible)
		ON	Chaud/Froid (PAC réversible)
SW3	Type d'actionneur de vanne	OFF	Thermique 2 points (nombre de sorties 8 max.)
		ON	Motorisé 3 points (nombre de sorties 4 max.)
SW4	Sens de pilotage des vannes	OFF	Normalement fermé
		ON	Normalement ouvert
SW5	Mode forcé (ex : première mise en chauffe)	OFF	Non
		ON	Oui (vannes et circulateur activés)
SW6	Sens de communication du change-over de la PAC	OFF	PAC vers Boîtier Technique (Entrée change-over). La PAC délivre son mode de production au BT.
		ON	BT vers PAC (Sortie change-over). Le BT délivre son mode de production à la PAC.
SW7	Configuration du change-over de la PAC	OFF	Contact fermé = Mode Chaud Contact ouvert = Mode Froid
		ON	Contact fermé = Mode Froid Contact ouvert = Mode Chaud
SW8	Type de mesure «surveillance d'eau».	OFF	Absence de capteur ou mesure point de rosée avec sonde de condensation Delta Dore. (En froid seulement, coupe le système en cas de condensation).
		ON	Température de départ Chaud ou Froid avec sonde de température CTN 10KW à 25°C (coupe le système si l'eau est trop chaude ou trop froide).

PAC : Pompe A Chaleur

BT : Boîtier technique

## 4/ Association radio

### 4.1 Associer un DELTA 8000 TA RF à la passerelle DELTA 8000 RF

- 1 **Sur la passerelle**, appuyez 3 secondes sur la touche de gauche jusqu'à ce que la LED 1 clignote. Relâchez.
- 2 **Sur le thermostat**, appuyez 3 secondes sur la 1ère et la 4ème touche, puis relâchez.
- 3 L'affichage clignote en indiquant le nombre de produits trouvés. A l'arrêt du clignotement, validez par OK. La LED1 de la passerelle cesse de clignoter.
- 4 L'écran affiche **CF20**. Appuyez sur OK puis sur + et - pour choisir la sortie à laquelle le thermostat d'ambiance sera associé. Validez par OK.

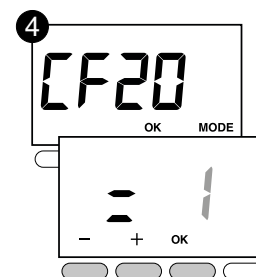
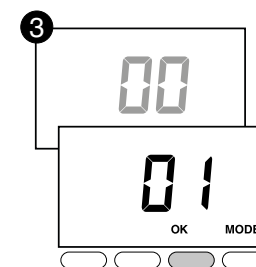
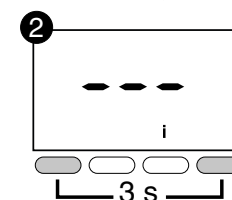
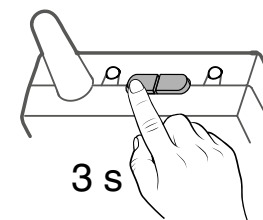

<b>CF20</b>	Numéro de sortie	1 à 16 selon l'installation
-------------	------------------	-----------------------------

Exemple :

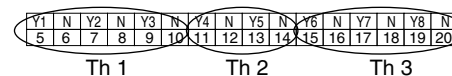

	Sorties associées	Sorties pilotées
<b>Thermostat 1</b>	1	Y1, Y2, Y3
<b>Thermostat 2</b>	4	Y4, Y5
<b>Thermostat 3</b>	6	Y6, Y7
<b>Thermostat 4</b>	8	Y8

Veillez à bien identifier la sortie associée à chacun de vos thermostats afin de les renommer facilement ultérieurement.

## 4/ Association radio

### 5 L'écran affiche CF21.

Appuyez sur OK pour passer à l'étape suivante.

CF21	Type d'émetteur	0	Plancher
		1	Radiateur
		2	Plafond ou gainable

### 6 L'écran affiche CF05. Choisissez le 0 et validez par OK.

CF05	Type de thermostat	0	Thermostat de zone (choix par défaut)
		1	Thermostat Master

Recommencez les opérations 1 à 6 pour chaque thermostat (DELTA 8000 TA RF) à associer.

### 4.2 Associer l'application TYDOM à la passerelle DELTA8000 RF

A partir de la page «Réglages» de votre installation, sélectionnez «Ajouter un équipement», puis suivez les instructions.

## 5/ Configuration de l'installation

### 5.1 Configuration du DELTA 8000 BT

Sur le TA RF,

- 1 A partir du mode arrêt (ou OFF). Appuyez 5 secondes sur la 2ème touche en partant de la gauche. Relâchez.

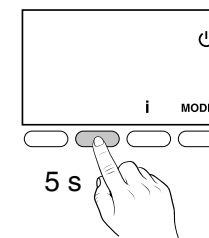

- 2 Appuyez 3 secondes sur la touche OK. Relâchez.

- 3 L'écran affiche CL01.

- Appuyez sur + ou - pour choisir le paramètre à régler (CL01 à CL08).

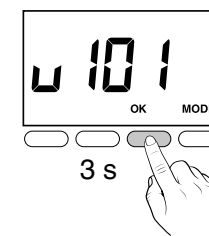

- Appuyez sur OK pour entrer en mode réglage, puis sur + et - pour régler.

- 4 Validez par OK.



CL01	Temps d'ouverture de vanne	1 à 10 minutes par pas de 30s (3 mn par défaut)	
CL02	Non utilisé		
CL03	Sécurité Hors-gel (en mode Arrêt du système)	0	Sécurité Hors-gel autorisée (par défaut)
		1	Pas de sécurité Hors-gel
CL04 <sup>(1)</sup>	Refroidissement passif	0	Non autorisé (par défaut)
		1	Autorisé
CL06 <sup>(2)</sup>	Non utilisé		
CL07 <sup>(2)</sup>	Non utilisé		
CL08	Non utilisé		

<sup>(1)</sup> CL04 n'apparaît qu'en mode de production Chaud (SW2=OFF, voir notice boîtier technique) et en plancher (CF21 =0) ou plafond/gainable (CF21 = 2). Refroidissement passif : circulation d'eau permettant le refroidissement (chauffage en arrêt).

## 5/ Configuration de l'installation

### 5.2 DELTA 8000 TA RF

**1** A partir du mode Arrêt (ou OFF).

Appuyez 5 secondes sur la 2ème touche en partant de la gauche. Relâchez.

**2** Appuyez brièvement sur la touche OK.

Relâchez.

**3** L'écran affiche CF01.

• Appuyez sur + ou - pour choisir le menu.

• Appuyez sur OK pour entrer en mode réglage, puis + et - pour régler.

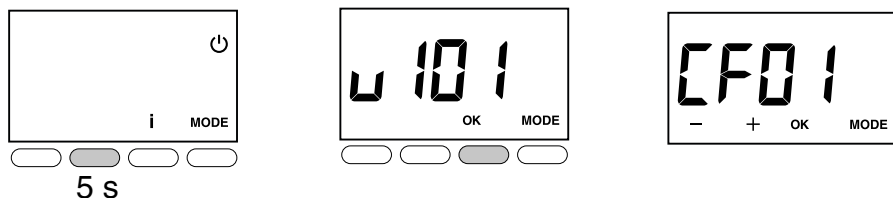

	Gestion des températures	Gestion du Marche/Arrêt	Gestion du mode HEAT/COOL
<b>Thermostat Master</b>	Sur la zone pilotée	Sur toutes les zones	Sur toutes les zones
<b>Thermostat de zone</b>	Sur la zone pilotée	Sur la zone pilotée	-

<b>CF01</b>	Correction température mesurée	+/- 5°C par pas de 0,1°C (0°C par défaut)	
<b>CF02</b>	Température affichée (après réveil du thermostat)	0	Affichage de la consigne (choix par défaut)
		1	Affichage de la température mesurée
<b>CF03</b> <small>(1)</small>	Interdiction de la régulation Froid sur les zones thermiques du Thermostat d'Ambiance (si SW2 = ON)	0	Pas d'interdiction (choix par défaut)
		1	Interdiction
<b>CF04</b>	Affichage de l'état (ON) de la sortie associée	0	Non (choix par défaut)
		1	Oui
<b>CF05</b> <small>(2)</small>	Type de thermostat	0	Thermostat de zone (choix par défaut)
		1	Thermostat Master
<b>CF06</b>	Activation de la fonction DO (le thermostat d'ambiance passe en Hors-gel en cas de détection d'ouverture).	0	Non activé
		1	Activé (choix par défaut)
<b>CF08</b>	Fonction «Détection de présence» (le thermostat abaisse sa consigne en cas de non détection de présence).	0	Non activé
		1	Activé (choix par défaut)
<b>CF11</b>	Mode veille	0	Affichage éteint après 10 secondes sans action.
		1	Affichage allumé en permanence (choix par défaut)
<b>CF12</b>	Rétro-éclairage	0	Désactivé
		1	Activé, il s'éteint après 5 secondes sans action (par défaut)
<b>CF20</b>	Numéro de sortie	1 à 16 selon l'installation.	
<b>CF21</b>	Type d'émetteur	0	Plancher (par défaut)
		1	Radiateur
		2	Plafond ou gainable
<b>CF22</b>	Limitation du pourcentage de chauffe	De 10 à 100 % par pas de 10 (100%= Pas de limitation, par défaut).	

<sup>(1)</sup> CF03 n'apparaît qu'en mode de production Chaud/Froid (SW2=ON).

<sup>(2)</sup> CF05 : le thermostat Master permet de faire du ON/OFF et du HEAT/COOL de façon centralisée (au moins un thermostat Master est nécessaire dans une installation sans programmateur).



## 6/ Produits complémentaires (Option)

Il est possible d'étendre votre installation en faisant l'acquisition de produits complémentaires.

Si vous êtes équipé de vannes 2 fils, vous pourrez étendre votre installation à 8 DELTA 8000 TA RF par BT.

Si vous êtes équipé de vannes 3 fils, vous serez limité à 4 TA DELTA 8000 RF par BT (ou 8 TA RF dans le cas de 2 BT).

Ajout d'un second boîtier technique DELTA 8000 BT pour piloter jusqu'à 16 sorties.

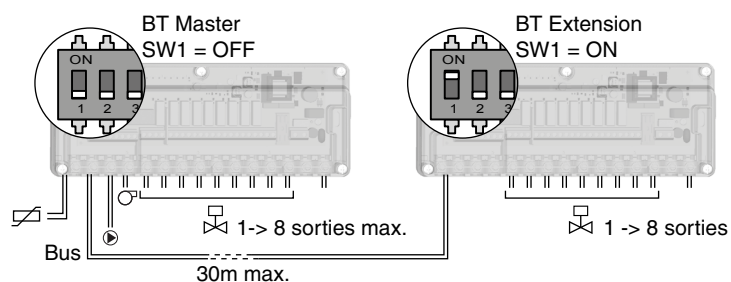

## 7/ Aide

FR

### 7.1 Défauts possible sur le BT

Lorsqu'un défaut est présent sur l'installation, le symbole  clignote sur l'afficheur du boîtier d'ambiance. Appuyez sur la touche **i** pour afficher la nature du défaut.

Après consultation, le symbole  s'affiche fixe jusqu'à la résolution du problème.

#### Messages d'erreurs

E <sub>r</sub> 01	Défaut Bus	Vérifiez la connexion entre le boîtier d'ambiance et le boîtier technique.	LED verte clignotante
E <sub>r</sub> 02	Défaut RF		-
E <sub>r</sub> 03	Défaut absence BT Master	Le boîtier technique doit être configuré en «BT Master». Basculez SW1 sur OFF.	LED verte clignotante
E <sub>r</sub> 16	Défaut adresse BT		LED verte clignotante
E <sub>r</sub> 23	Défaut réception radio d'un détecteur d'ouverture associé	Vérifiez l'association radio. Vérifiez si l'installation n'est pas soumise à perturbations.	-
E <sub>r</sub> 24	Défaut réception radio d'un détecteur de présence associé	Vérifiez la portée radio en déplaçant vos produits.	-
E <sub>r</sub> 25	Défaut pile d'un détecteur d'ouverture de fenêtre associé	Changez les piles du produit concerné	-
E <sub>r</sub> 26	Défaut pile d'un détecteur de présence associé		

### Mode dégradé

Le boîtier technique fonctionne en mode dégradé (30% en mode Chaud, Arrêt en mode Froid), pour chaque voie, lorsque :

- Absence de signal du thermostat pendant plus d'une heure (la LED rouge de la voie clignote rapidement),
- Sonde de température du thermostat en court-circuit
- Sonde de température du thermostat coupée.

### LEDs et leur fonctions

	LED status (verte)	LEDs circulateur et commande M/A (rouge)	LEDs vannes ou registre de 1 à 8 (rouges)
<b>Allumé</b>	Fonctionnement normal	Relais fermé Sortie en marche	Marche
<b>Éteint</b>	1ère mise en chauffe de la dalle	Relais ouvert Sortie en arrêt	Arrêt
<b>Clignotement lent</b> *...*...*	Mode association	-	-
<b>Clignotement rapide</b> *...*...*	Défaut en cours	-	Défaut en cours

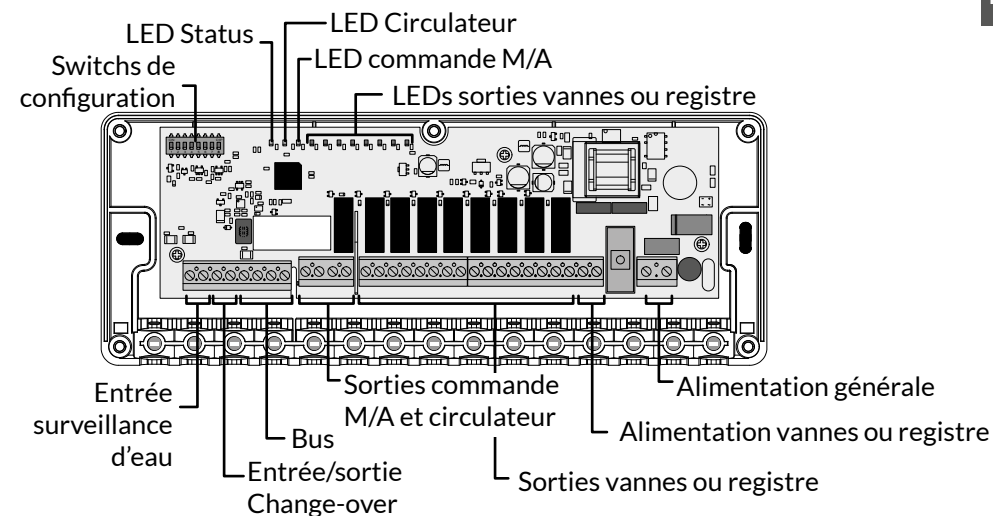

### 7.2 Défauts possible sur le TA

Lorsqu'un défaut est présent sur l'installation, le symbole  clignote sur l'afficheur du thermostat. Appuyez sur la touche i pour afficher la nature du défaut.

### Messages d'erreurs

Er 32	Défaut adresse. Plusieurs produits sont affectés à la même sortie (CF20).
Er 33	Sonde interne du thermostat en court-circuit.
Er 34	Sonde interne du thermostat coupée.

## 7.3 Signalisations et défauts possibles sur le TYDOM Home

Voyant	Etat du système
Battement blanc	Système accessible en local et à distance, utilisateur connecté
Blanc fixe	Système accessible en local et à distance
Battement orange	Système accessible en local, utilisateur connecté
Orange fixe	Système accessible en local
Rouge fixe	Pas d'adresse IP d'attribuée

## Fonction avancées

Voici les fonctions accessibles selon la durée d'appui sur la touche située à l'arrière de votre Tydom Home.

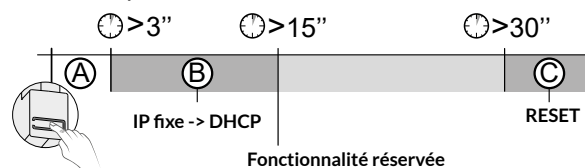

## A Connexion sécurisée et visualisation de l'état de connexion

Appuyez brièvement sur la touche. Le voyant clignote pendant 10 secondes.

Jaune clignotant	Mode IP fixe
Bleu clignotant	Mode DHCP
Bleu clignotant (3x)	DHCP en cours. Vérifiez l'activation du DHCP sur la BOX.
Rouge clignotant	Pas de connexion réseau. Vérifiez la liaison Ethernet.

## B Passer la connexion d'IP fixe vers DHCP

Appuyez 3 secondes sur la touche jusqu'à ce que le voyant rose clignote lentement. Relâchez.

## C Rétablir la configuration usine (Reset)

Appuyez 30 secondes sur la touche jusqu'à ce que le voyant cesse de clignoter. Relâchez.

Etat du système	- Mode DHCP - Effacement des associations aux équipements
-----------------	--

#### 7.4 Retour aux paramètres initiaux du boîtier technique

Ce menu permet d'initialiser les paramètres CL01, CL03 et CL04.

A partir d'un thermostat d'ambiance (TA)

- 1 A partir du mode Arrêt (ou OFF).  
Appuyez simultanément 20 secondes sur la 1ère et sur la 3ème touche (i) en partant de la gauche.

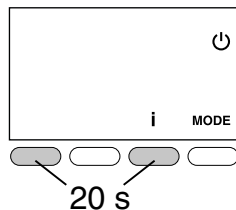

- 2 Après 10 secondes, l'écran affiche rSt1.  
Maintenez l'appui jusqu'à ce que l'écran affiche rSt2.  
Relâchez.

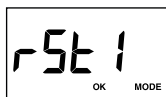

- 3 Appuyez 3 secondes sur OK jusqu'à ce que l'affichage rSt2 clignote.

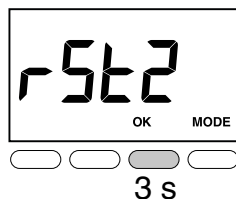

Retour automatique au mode Arrêt (ou OFF).

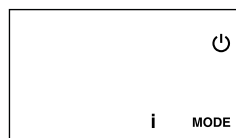

#### 7.5 Initialiser les paramètres du thermostat d'ambiance

Ce menu permet un retour aux paramètres usine, sauf les paramètres CF20, CF21 et CF05.

- 1 A partir du mode Arrêt (ou OFF).  
Appuyez simultanément 10 secondes sur la 1ère et sur la 3ème touche (i) en partant de la gauche.  
L'écran affiche rSt1.  
Relâchez.

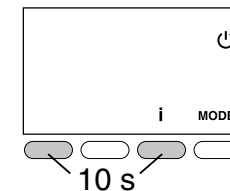

- 2 Appuyez 3 secondes sur OK jusqu'à ce que l'affichage rSt clignote.  
Relâchez.

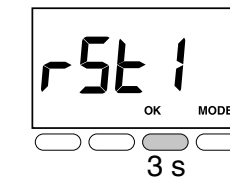

Retour automatique au mode Arrêt (ou OFF).

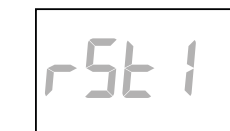

### 7.6 Effacer les associations radio à un thermostat d'ambiance

- 1 A partir du mode Arrêt (ou OFF). Appuyez 5 secondes sur la 2ème touche en partant de la gauche. Relâchez.
- 2 Appuyez à nouveau 3 secondes sur la 2ème touche en partant de la gauche. Relâchez.
- 3 L'écran affiche Ln01.  
Appuyez sur + pour afficher Ln03.
- 4 Appuyez sur OK. L'écran affiche le nombre de produits trouvés. Appuyez 3 secondes sur OK. *L'affichage clignote pendant 2 secondes et revient à 00.* Relâchez.
- 5 Appuyez sur MODE pour sortir.

Si l'affichage ne revient pas à 00, c'est que certains produits ne répondent pas. Pour les effacer, recommencez les opérations en choisissant Ln04 (I).

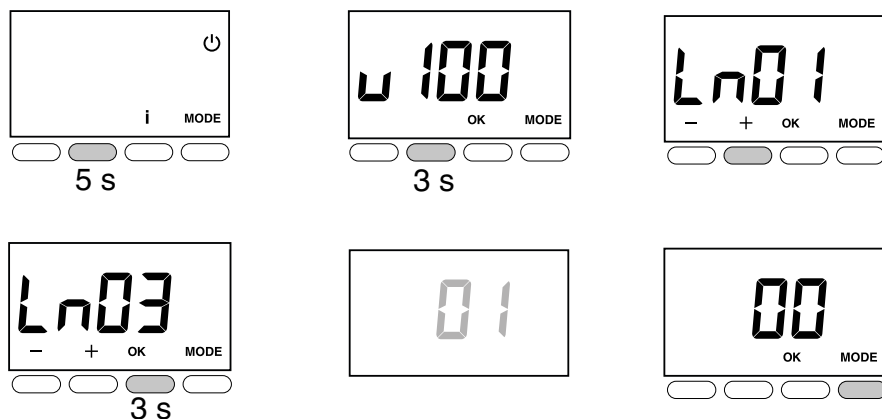

### 7.7 Supprimer l'association de la passerelle à un thermostat d'ambiance

- 1 Appuyez 3 secondes sur la touche de gauche jusqu'à ce que la LED 1 clignote, puis relâchez.
- 2 Sélectionnez la voie à effacer par appuis successifs sur la touche de gauche.
- 3 Appuyez 30 secondes sur la touche de droite, jusqu'à ce que les 2 LEDs clignotent 2 secondes.

Les capteurs associés à la voie sont également effacés.

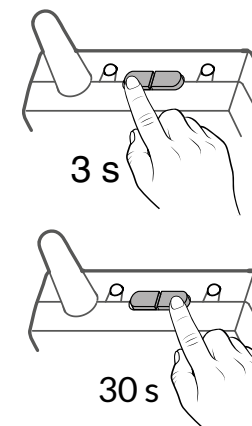

### 7.8 Supprimer l'association à un produit de type programmeur, capteur ou box domotique

- 1 Appuyez 3 secondes sur la touche de droite jusqu'à ce que la LED 2 clignote, puis relâchez.
- 2 Sélectionnez la voie à effacer par appuis successifs sur la touche de droite.
- 3 Par appuis brefs sur la touche de gauche, sélectionnez le type de produit à effacer.
- 4 Appuyez 30 secondes sur la touche de gauche, jusqu'à ce que les 2 LEDs clignotent 2 secondes.

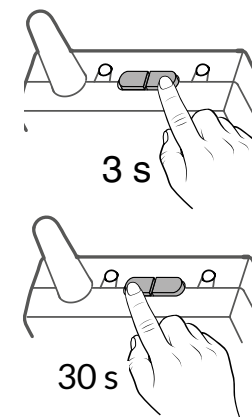

### 7.9 Supprimer toutes les associations de la passerelle

- 1 Appuyez simultanément 30 secondes sur les touches de la passerelle jusqu'à ce que les 2 LED clignotent rapidement, puis relâchez.

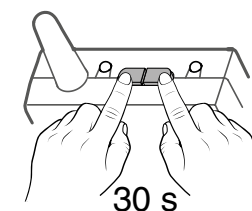

### Boîtier technique DELTA 8000 BT

- Alimentation générale 230V~/240V~, +/-10%, 50/60 Hz,
- Alimentation vanne (24V~/= ou 230V~/240V~) : 4A Max sur l'ensemble des vannes
- Consommation : 2 à 15 VA en fonction du nombre d'éléments connectés sur le bus ainsi que du nombre et du type d'actionneur de vanne commandé
- 8 sorties contact travail alimenté pour pilotage des vannes  
Courant permanent : 1A Max par sortie, 230V~/240V~ +/-10%  
Courant d'appel accepté : 2A max. par voie, 6A max. sur toutes les voies
- 2 sorties contact sec pour pilotage du brûleur et du circulateur  
(2A Max par sortie, 230V~/240V~ +/-10%)
- 1 entrée ou 1 sortie change-over (selon configuration SW6).
- 2 Bus de communication pour raccordement des thermostats (câblage étoile)
- Action de type 1.C (micro-interruption)
- Isolement classe II
- Fixation en saillie
- Dimensions : 250 x 95 x 43 mm
- Indice de protection : IP 33
- Température de fonctionnement : 0°C à +50°C
- Température de stockage : -10°C à +70°C
- Installation en milieu normalement pollué
- Fonction anti-grippage (mise en marche automatique 1 à 10 minute/semaine en cas de non-activation de la vanne et du circulateur)

### Passerelle Radio DELTA 8000 RF

- Alimentation par le bus, 24V
- Entrée/sortie Bus 2 fils
- Isolement classe III
- Fréquence radio 868,7 MHz à 869,2 MHz
- Portée radio jusqu'à 300 mètres en champ libre, variable selon les équipements associés (portée pouvant être altérée en fonction des conditions d'installation et de l'environnement électromagnétique),
- Capacité d'association : 64 produits max.
- Fixation en saillie
- Dimensions : 54 x 120 x 25 mm
- Indice de protection : IP 44 - IK 04
- Température de fonctionnement : 0 à +40°C
- Température de stockage : -10 à +70°C
- Installation en milieu normalement pollué

### Thermostats d'ambiance Radio DELTA 8000 TA RF

- Alimentation par 2 piles :
  - Alcalines 1,5V, LR03 (AAA), autonomie 5 ans ou
  - Lithium 1,5 V, LR03 (AAA), 1200 mAh, autonomie 10 ans
- Fréquence radio 868,7 MHz à 869,2 MHz
- Portée radio jusqu'à 300 mètres en champ libre, variable selon les équipements associés (portée pouvant être altérée en fonction des conditions d'installation et de l'environnement électromagnétique)
- Isolement classe III
- Fixation en saillie ou sur boîte d'encastrement
- Dimensions : 81 x 88 x 21 mm
- Indice de protection : IP 30
- Température de fonctionnement : 0 à +40°C
- Température de stockage : -10 à +70°C
- Installation en milieu normalement pollué

### Box Maison connectée Tydom Home

- Alimentation par adaptateur secteur Ktec : KSAS0050500100VED ou SPC : ZZU1001-10050-2E  
Valeurs électriques AC : 100-240V~ 50/60 Hz, 0,18A - DC : 5V= 1A  
Seuls ces adaptateurs doivent être utilisés par le Tydom Home.
- Consommation Max (sans lien USB) : 0,9 W
- Fréquence radio 868,7 MHz à 869,2 MHz
- Puissance radio maximale < 10 mW, récepteur Catégorie 2
- Fréquence d'émission Zigbee : 2,400 GHz à 2,4835 GHz
- Portée radio jusqu'à 300 mètres en champ libre, variable selon les équipements associés (portée pouvant être altérée en fonction des conditions d'installation et de l'environnement électromagnétique)
- Isolement Classe III
- Dimensions : 100 x 100 x 26 mm
- Indice de protection : IP 30
- Température de fonctionnement : -10 à +40°C
- Température de stockage : -20 à +70°C
- Installation en milieu normalement pollué

La qualité de la connexion de votre produit peut être altérée par différentes modifications de l'architecture IP sur lequel il fonctionne. Ces modifications peuvent être, de façon non limitative, un changement de matériel, une mise à jour de logiciel ou un paramétrage, intervenant sur les équipements de votre opérateur ou tout autre équipement multimédia tel que tablette, smartphone, etc... IOS est une marque ou une marque déposée de Cisco aux États-Unis et dans d'autres pays, et est utilisée sous licence. Android™ et Google play sont des marques déposées de Google LLC.

Wi-Fi™ est une marque déposée par Wi-Fi Alliance.

En raison de l'évolution des normes et du matériel, les caractéristiques indiquées par le texte et les images de ce document ne nous engagent qu'après confirmation par nos services. déposée de Cisco Systems Inc. WiFi est une marque déposée par Wireless Ethernet Compatibility Alliance. En raison de l'évolution des normes et du matériel, les caractéristiques indiquées par le texte et les images de ce document ne nous engagent qu'après confirmation par nos services.

CE

[www.deltadore.com](http://www.deltadore.com)

01/23



2705339 Rev.02