

Sélecteur d'alimentation double

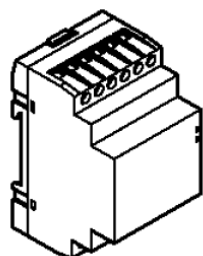

SOMMAIRE	PAGES
1. UTILISATION	1
2. GAMME	1
3. DIMENSIONS	1
4. CARACTÉRISTIQUES TECHNIQUES ET MÉCANIQUES	1
5. CONFORMITE	2
6. TEMPS DE COMMUTATION	2
7. CONNECTIQUES	3

1. UTILISATION

Le module pour double alimentation sélectionne automatiquement la source la plus appropriée entre les 2 sources d'alimentation monophasée alternative.

Ce critère de sélection est basé sur la présence de tension dans les limites prédéfinies en termes de minimum et maximum. Une utilisation type consiste à donner une alimentation aux interrupteurs et les appareils de contrôle à l'intérieur des panneaux de coupure d'urgence. Il peut donc être utilisé conjointement avec les contrôleurs des boîtiers d'automatismes de la gamme ATS. Le passage entre 2 sources se produit avec des seuils définis et reproductibles ainsi que des durées, ceci dans le but d'accroître la fiabilité. Si les 2 sources d'alimentations sont absentes et/ou dans le cas d'une opération d'auto diagnostic de panne, un relais d'alarme supplémentaire transmet le statut de l'alarme aux dispositifs externes.

2. GAMME

Référence	Gestion
4 226 86	Module pour alimentation double

3. DIMENSIONS

Dimensions totales (mm)

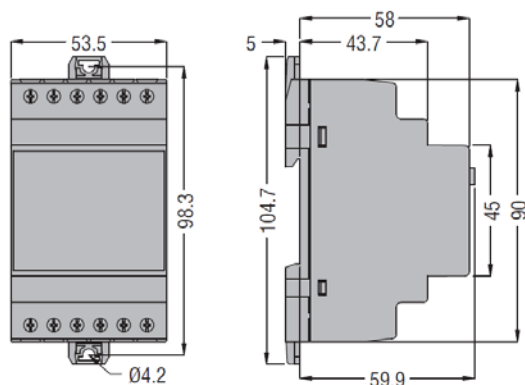

4. CARACTÉRISTIQUES TECHNIQUES ET MÉCANIQUES

4 226 86		
Alimentation (depuis entrées voltométriques source 1 - source 2)	Tension nominale max. U_n	230 V AC
	Fréquence	45 ÷ 66 Hz
	Consommation d'énergie/dissipation	7VA - 2.4W
Entrée courant source 1 et source 2	Tension nominale max. U_n	230 V AC
	Plage de mesure	80 ÷ 300 V AC
	Plage de fréquence	45 ÷ 66 Hz
	Type de mesure	True RMS (valeur efficace réelle)
	Impédance de l'entrée de mesure	> 8MΩ L - N
Précision de mesure	±1% (80 ÷ 300 V AC)	
Alimentation/source 1- source 2, tension d'isolation à l'entrée Insulation voltage	Tension d'isolement U_i	250 V AC
	Tension de tenue au choc U_{imp}	4.8 kV
	Tension de tenue à fréquence industrielle	2.21 kV
Conditions ambiantes de fonctionnement	Température d'utilisation	-30°C ÷ +70 °C
	Température de stockage	-30°C ÷ +80°C
	Catégorie de surtension	III
Connexions	Type de borne	à vis (fixé)
	Section des conducteurs (min. et max.)	0.2 ÷ 4.0 mm ² (24 ÷ 12 AWG)
	Couple de serrage	0.8 Nm
Boîtier	Degré de protection	IP40 sur partie frontale, IP20 sur les connectiques
	Poids	300 g

	Sorties	
	Source 1/Source 2 -> sortie du relais	Relai d'alarme
Nombre de relais	1	1
Type de contact	2x2 NO (présence source 1 et source 2) 1 x 2 CO (relay exchange line)	1 NO
Tension mesurée	250 V AC	250 V AC
Tension maximale de commutation	300 V AC	250 V AC

4.1 PARAMÈTRES SUIVIS

Valeur	Paramètres	Limites pour 230 V AC
Tension	Ligne absente	MIN: < 176 V MAX: > 288 V
	Ligne présente	MIN: > 185 V MAX: < 273V

4.2 INDICATEURS FACE AVANT

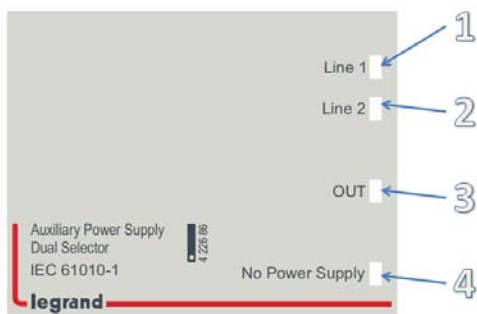

Voyant	Coleur	Status ON	Status OFF
1	Vert	Ligne 1 OK	Ligne 1 OFF/au-delà des limites
2	Vert	Ligne 2 OK	Ligne 2 OFF/au-delà des limites
3	Vert	OUT OK	OUT OFF
4	Rouge	Alarme ON/erreur interne	Pas d'alarme

5. CONFORMITÉ

IEC 61 010-1

5.1 MARQUAGE



6. TEMPS DE COMMUTATION

6.1 Temps de commutation maximum dès que la connexion de la source 1 avec la source 2 est absente pendant 1.15s

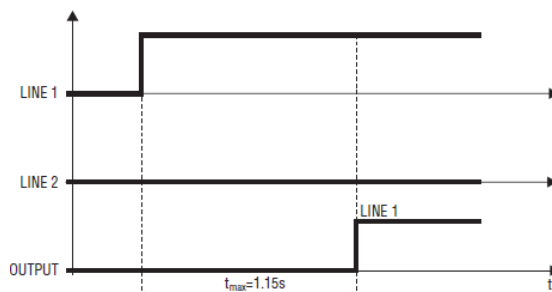

6.2 Temps de commutation maximum dès que la connexion de la source 2 avec la source 1 est absente pendant 1.15s

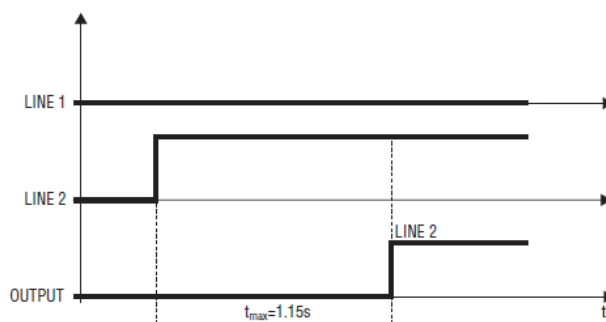

6.3 Temps de commutation maximum dès que la connexion de la source 1 avec la source 2 est présente

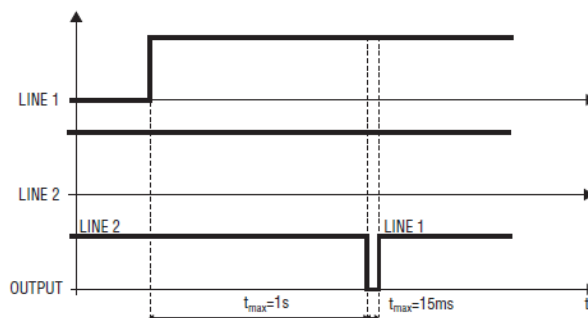

6.4 Temps de commutation maximum dès que la déconnexion de la source 1 avec la source 2 est présente

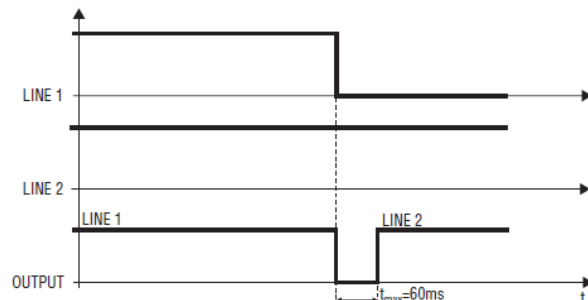

Sélecteur d'alimentation double

6.5 Temps de commutation maximum dès que la connexion de la source 1 et 2 est simultanée

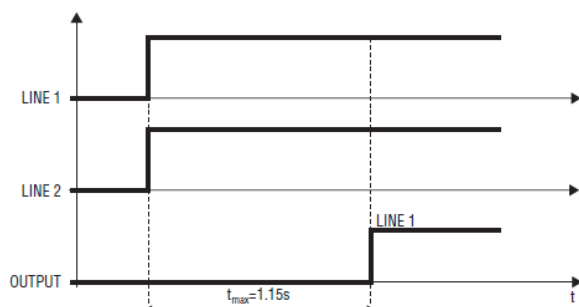

7. CONNECTIQUES

