

ONIRIS

PILOTAGE INTELLIGENT CONNECTÉ

Radiateur connecté

Vernetzte Heizkörper - Radiador conectado

Aquecedor conectado

NOTICE D'UTILISATION ET D'INSTALLATION

Aufstellungs- und Bedienungsanleitung

Manual de utilización e instalación

Manual do Usuário e da Instalação

À conserver par l'utilisateur

Bedienungsanleitung bei dem Benutzer

zu behalten - Guía que deberá ser conservada

por el usuario - Guia a conservar pelo usuário

F

D

SP

P



HORIZONTAL
VERTICAL
PLINTHE

Sommaire

Modèles Horizontal (RAF3H-i2g) / Vertical (RAF3V-i2g) / Plinthe (RAF3P-i2g)

Mise en garde	p 2
Déclaration de Conformité Directive RED 2014/53/UE	p 3
1 - INSTALLATION DE L'APPAREIL	p 4
1.1 - Installation de l'appareil	p 4
1.2 - Fixer le support mural	p 5
1.3 - Raccorder le radiateur	p 6
1.4 - Verrouiller l'appareil sur son support mural	p 7
1.5 - Entretien	p 7
2 - PRISE EN MAIN	p 8
2.1 - Le boîtier de commande	p 8
2.2 - Mettre en marche / Mettre en veille	p 8
2.3 - Verrouiller / déverrouiller les commandes	p 8
2.4 - L'interrupteur	p 8
2.5 - Première mise en marche	p 8
3 - CONNECTIVITE	p 10
3.1 - Accéder aux connectivités	p 10
4 - REGLAGES DE LA TEMPERATURE	p 13
4.1 - Température de consigne	p 13
5 - MODES DE FONCTIONNEMENT	p 13
5.1 - Le mode Auto (non disponible en version Bas)	p 14
5.2 - Le mode Basic	p 15
5.3 - Le mode Prog	p 15
6 - FONCTIONS DETECTION	p 18
6.1 - Fenêtre ouverte / Fenêtre fermée	p 18
6.2 - Occupation (non disponible en version Bas)	p 19
7 - MODE EXPERT	p 20
8 - DELESTAGE	p 22
9 - ASSISTANCE	p 22
Identification de l'appareil	p 24

Nous vous remercions d'avoir choisi cet appareil et de nous avoir ainsi témoigné votre confiance. Le radiateur que vous venez d'acquérir a été soumis à de nombreux tests et contrôles afin d'en assurer la meilleure qualité et ainsi vous apporter une entière satisfaction

Prenez le temps de lire la notice de votre radiateur et découvrir les conseils d'utilisation pour améliorer votre bien-être.

Conservez la notice, même après l'installation du radiateur.



- Attention surface très chaude, caution hot surface.

ATTENTION :

Certaines parties de ce produit peuvent devenir très chaudes et provoquer des brûlures. Il faut prêter une attention particulière en présence d'enfants et de personnes vulnérables.

Il convient de maintenir à distance de cet appareil les enfants de moins de 3 ans, à moins qu'ils ne soient sous une surveillance continue.

Les enfants âgés entre 3 ans et 8 ans doivent uniquement mettre l'appareil en marche ou à l'arrêt, à condition que ce dernier ait été placé ou installé dans une position normale prévue et que ces enfants disposent d'une surveillance ou aient reçu des instructions quant à l'utilisation de l'appareil en toute sécurité et en comprenant bien les dangers potentiels. Les enfants âgés entre 3 ans et 8 ans ne doivent ni brancher, ni régler ni nettoyer l'appareil, et ni réaliser l'entretien de l'utilisateur.

Cet appareil peut être utilisé par des enfants âgés d'au moins 8 ans et par des personnes ayant des capacités physiques, sensorielles ou mentales réduites ou dénuées d'expérience ou de connaissance, s'ils (si elles) sont correctement surveillé(e)s ou si des instructions relatives à l'utilisation de l'appareil en toute sécurité leur ont été données et si les risques encourus ont été appréhendés. Les enfants ne doivent pas jouer avec l'appareil. Le nettoyage et l'entretien par l'utilisateur ne doivent pas être effectués par des enfants sans surveillance.



Afin d'éviter une surchauffe et pour des raisons de sécurité, ne pas couvrir l'appareil de chauffage.

La notice d'utilisation de cet appareil est disponible sur le site internet ou en contactant le service après-vente.



: Les appareils munis de ce symbole ne doivent pas être mis avec les ordures ménagères, mais doivent être collectés séparément et recyclés. La collecte et le recyclage des produits en fin de vie doivent être effectués selon les dispositions et les décrets locaux.

DECLARATION DE CONFORMITE DIRECTIVE RED 2014/53/UE (*)

Par la présente Thermor Pacific déclare que l'équipement référencé ci-dessous est conforme aux exigences essentielles de la directive RED 2014/53/UE.

La déclaration de conformité UE complète de cet équipement est disponible sur demande, auprès de notre service après-vente (voir adresse et n° de tél en fin de notice).

Désignation : Radiateur avec carte radio i2g

Modèles : voir la référence du modèle en entête de notice

Caractéristiques :

Bandes de fréquence radio utilisées par l'Emetteur-Récepteur

868MHz à 868.6MHz

868.7MHz à 869.2MHz

869.7MHz à 870MHz

Puissance de radiofréquence maximale : <25mW

Equipement Hertzien de Classe 2 : peut être mis sur le marché et mis en service sans restrictions.

Portée radio : de 100 à 300 mètres en champ libre, variable selon les équipements associés (portée pouvant être altérée en fonction des conditions d'installation et de l'environnement électromagnétique).

La conformité aux normes radio et Compatibilité électromagnétique a été vérifié par l'organisme notifié 0081 : LCIE France, Fontenay aux Roses.

1 - INSTALLATION DE L'APPAREIL

1.1 - Installation de l'appareil

Votre appareil est livré avec son support mural. Le choix des vis et des chevilles dépend cependant de la nature de votre mur et il vous appartient de valider que vous utiliserez les vis et chevilles adaptées en fonction du poids de l'appareil.

Une fois le couvercle du carton enlevé, vous pouvez retirer le support mural, qui vous servira de gabarit pour le perçage des trous.

Pour faciliter le raccordement, cet appareil (version horizontale et basse) a été conçu afin qu'il tienne debout le temps du raccordement. Dans le cas d'un appareil Vertical, veuillez à poser l'appareil dans sa cale contre le mur jusqu'à la mise en place sur le support mural.

1.1.1 - Règles d'installation

Cet appareil a été conçu pour être installé dans un local résidentiel. L'installation doit être faite dans les règles de l'art et conforme aux normes en vigueur dans le pays d'installation (NFC 15100 pour la France).

Installer l'appareil à une distance de 12cm du sol et respecter les distances minimales avec l'ameublement pour l'emplacement de l'appareil (cf. schéma).

Ne pas installer d'étagère au dessus des appareils verticaux.

Modèle Horizontal et Plinthe

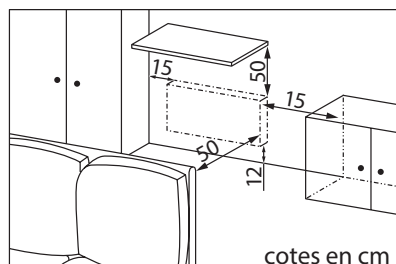

Modèle Vertical

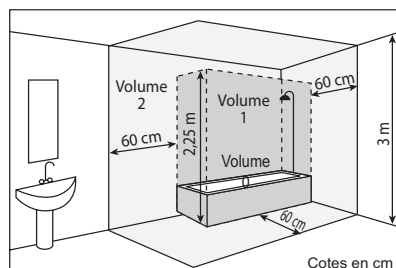
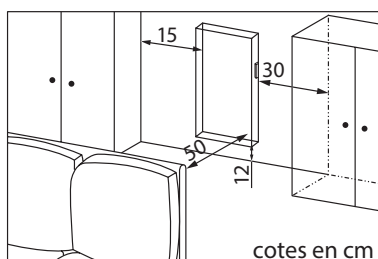

Si vous avez un revêtement mural posé sur mousse il faut mettre une cale sous le support de l'appareil d'épaisseur égale à celle de la mousse afin de conserver un espace libre derrière pour ne pas perturber sa régulation.

Nota : Ne pas installer de tablette à moins de 50 cm au dessus des appareils Horizontaux.

Ne pas installer d'étagère au dessus des appareils verticaux.

Ne pas installer l'appareil :



- Dans un courant d'air susceptible de perturber sa régulation (sous une Ventilation Mécanique Centralisée, etc)
- Sous une prise de courant fixe.
- Dans le volume 1 des salles de bains.

Les appareils utilisés dans les salles de bains doivent être installés de façon telle que les interrupteurs et autres dispositifs de commande de l'appareil ne puissent être touchés par une personne dans la baignoire ou la douche.

	L'installation d'un appareil en altitude provoque une élévation de la température de sortie d'air (de l'ordre de 10°C par 1000 m de dénivelé).
--	--

Il est fortement déconseillé de monter les appareils au dessus d'une altitude de 1000 m (risque de mauvais fonctionnement). Il est interdit de monter un appareil vertical horizontalement et vice-versa. Il est interdit d'utiliser l'appareil en configuration mobile, sur pieds ou roulettes.

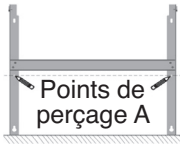
1.2 - Fixer le support mural au mur

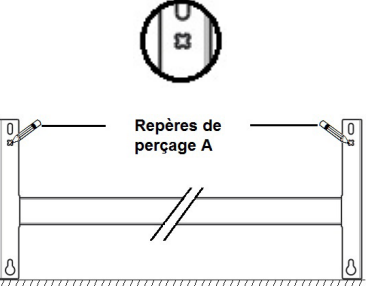
Etape 1		
Modèle Horizontal	Modèle Vertical	Modèle Plinthe
		
Posez le support mural au sol. Repérez les points de perçage A. Ceux-ci donnent la position des fixations inférieures.		

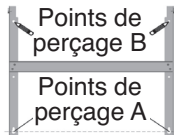
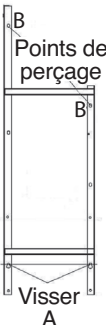
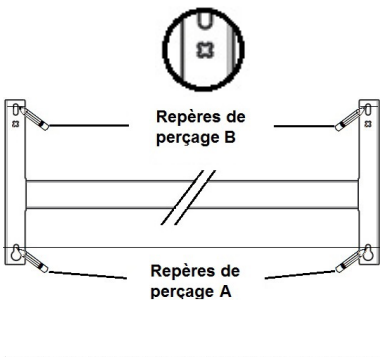
Etape 2		
Modèle Horizontal	Modèle Vertical	Modèle Plinthe
		
<p>Remontez le support mural en faisant coïncider les points de perçage A avec les trous inférieurs du support mural. Pointez les 2 points de perçage B à l'aide d'un stylo</p>		
Etape 3		
<p>Percez les 4 trous et mettez les chevilles adaptées à votre mur (ex. plaque de plâtre, béton). Positionnez le support mural et vissez.</p>		

1.3 - Raccorder le radiateur

L'appareil doit être alimenté en 230V 50 Hz.

L'alimentation du radiateur doit être directement raccordée au réseau après le dispositif de coupure omnipolaire conforme aux règles d'installation.

Le raccordement au secteur se fera à l'aide du câble 3 fils (Marron = Phase, Bleu = Neutre, Noir = Fil pilote) par l'intermédiaire d'un boîtier de raccordement. Dans des locaux humides comme les cuisines, les salles de bains, il faut installer le boîtier de raccordement à au moins 25 cm du sol. L'installation doit être équipée d'un dispositif de protection de type disjoncteur, différentiel 30mA.

Le raccordement à la terre est interdit. Ne pas brancher le fil pilote (noir) à la terre.

Si le câble d'alimentation est endommagé, il doit être remplacé par le fabricant, son service après-vente ou une personne de qualification similaire afin d'éviter un danger.

Si l'appareil pilote ou piloté est protégé par un différentiel 30mA (ex : salle de bain) il est nécessaire de protéger l'alimentation du fil pilote sur ce différentiel.

1.4 - Verrouiller l'appareil sur son support mural

- Poser l'appareil sur le support S selon le schéma.
- Ramener l'appareil vers le support puis le relever (flèches 1 et 2).
- Introduire les pattes du support dans les trous de l'appareil, rabaisser (flèche 3).
- Verrouiller en tournant les 2 verrous V d'un demi tour, votre appareil est fixé.

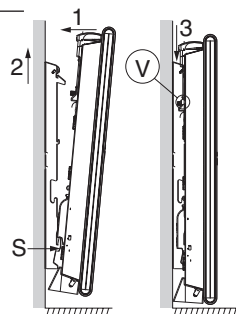

1.5 - Entretien

Avant toute action d'entretien, éteignez votre appareil en mettant l'interrupteur Marche/Arrêt en position 0.

Pour conserver les performances de votre radiateur, il est nécessaire, environ deux fois par an, d'effectuer à l'aide d'un aspirateur ou d'une brosse, le dépoussiérage des grilles inférieures et supérieures de l'appareil.

L'appareil peut être nettoyé avec un chiffon humide ; ne jamais utiliser de produits abrasifs et de solvants.



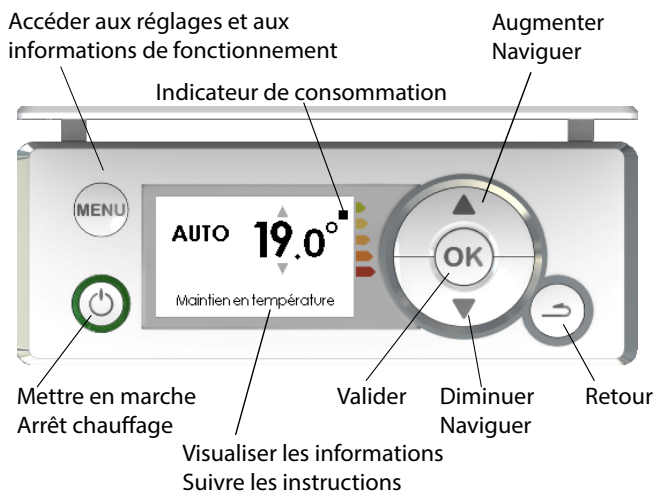

En ambiance polluée, des salissures peuvent apparaître sur la grille de l'appareil. Ce phénomène est lié à la mauvaise qualité de l'air ambiant. Il est conseillé, dans ce cas de vérifier la bonne aération de la pièce (ventilation, entrée d'air, etc...). Ces salissures ne justifient pas le remplacement sous garantie de l'appareil.

2 - PRISE EN MAIN

2.1 Le Boîtier de commande



2.2 - Mettre en marche / Arrêt chauffage

Pour mettre en marche l'appareil, faites un appui sur .
L'anneau vert autour de la touche  s'allume.
Pour mettre en arrêt chauffage, faites un appui sur .
L'anneau vert autour de la touche  s'éteint.

2.3 - Verrouiller/déverrouiller les commandes

Afin d'éviter toute manipulation intempestive du boîtier, vous avez la possibilité de le verrouiller. Pour le verrouiller, appuyez 5 secondes en même temps sur ▲+▼
Pour le déverrouiller, effectuez la même opération.

2.4 - L'interrupteur

Un interrupteur marche/arrêt est situé à l'arrière de l'appareil. Utilisez cet interrupteur uniquement pour un arrêt prolongé (hors périodes de chauffe). Vérifiez que l'interrupteur est sur I(marche).

 Après un arrêt prolongé, un nouveau réglage du jour et l'heure peut être nécessaire.

2.5 - Première mise en marche

Lors de la première mise sous tension, suivez les instructions affichées à l'écran.

2.5.1 - Réglez la langue

Modifiez la langue avec ▲/▼ et validez par **OK**.

Vous pouvez accéder ultérieurement au réglage de la langue par le Menu Expert (voir chapitre "Menu Expert").

2.5.2 - Réglez la date et l'heure

Modifiez le jour avec ▲/▼ et validez avec **OK**. Procédez de la même façon pour régler le mois, l'année, l'heure, les minutes.

Vous pouvez accéder ultérieurement au réglage de la date et de l'heure.

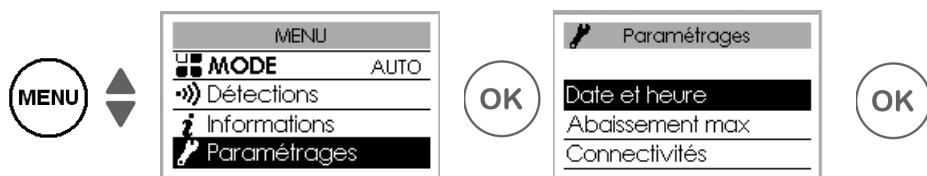

Par défaut, le passage heure d'été/heure d'hiver est automatique. Vous pouvez désactiver le passage automatique heure d'été/heure d'hiver (voir chapitre «Menu Expert»).

2.5.3 - Etat de l'appareil

Par défaut, à la première mise sous tension,

- le mode AUTO est sélectionné en version Horizontale et verticale, (voir chapitre "Mode de fonctionnement),

- Le mode Prog est sélectionné en version Plinthe.
- La température de consigne est réglée à 19°C,
- Les fonctions détections sont actives (voir chapitre "Fonctions détections". Pour la version Plinthe, la fonction détecton "Fenêtre ouv." uniquement est active.

- L'abaissement de température maximum (lors d'absences) est de 3°C par rapport à la température de consigne (voir chapitre "Mode de fonctionnement).





3 - CONNECTIVITE

Avant toute action, éclairez l'écran en appuyant sur une touche.
Ce menu vous permet d'accéder aux paramètres de Connectivités.
Nos boîtiers sont compatibles **iO-homecontrol®**.

Cette technologie de communication radio sans fil hautement sécurisée, est intégrée dans une large gamme d'équipements de la maison proposée par des marques partenaires, spécialistes de l'habitat.

Sur nos appareils de chauffage intégrant **iO-homecontrol®** vous pouvez par le menu "connectivité" :

- **Jumeler** plusieurs appareils compatibles  entre eux dans une même pièce.



Pour un fonctionnement optimal, seuls des appareils situés dans une même pièce doivent être jumelés (jusqu'à 5 appareils maximum).

- **Connecter** vos appareils à l'application Cozytouch, pour piloter à distance (à partir de l'application).

3.1 - Accéder aux CONNECTIVITES : (mode Auto pour version Horizontal et vertical et Mode Prog pour version Plinthe)



3.1.1 - Jumelage entre appareils

Les appareils , situés dans une même pièce peuvent être jumelés pour leur permettre de communiquer et partager des informations. Par exemple, quand plusieurs appareils sont jumelés, un changement de température de consigne ou de mode sur un appareil se répercute immédiatement sur tous les autres appareils. De la même manière, si un des appareils de la pièce détecte votre présence, il communiquera cette information aux autres appareils.

Accéder au JUMELAGE



Exemple : jumeler 3 appareils d'une même pièce

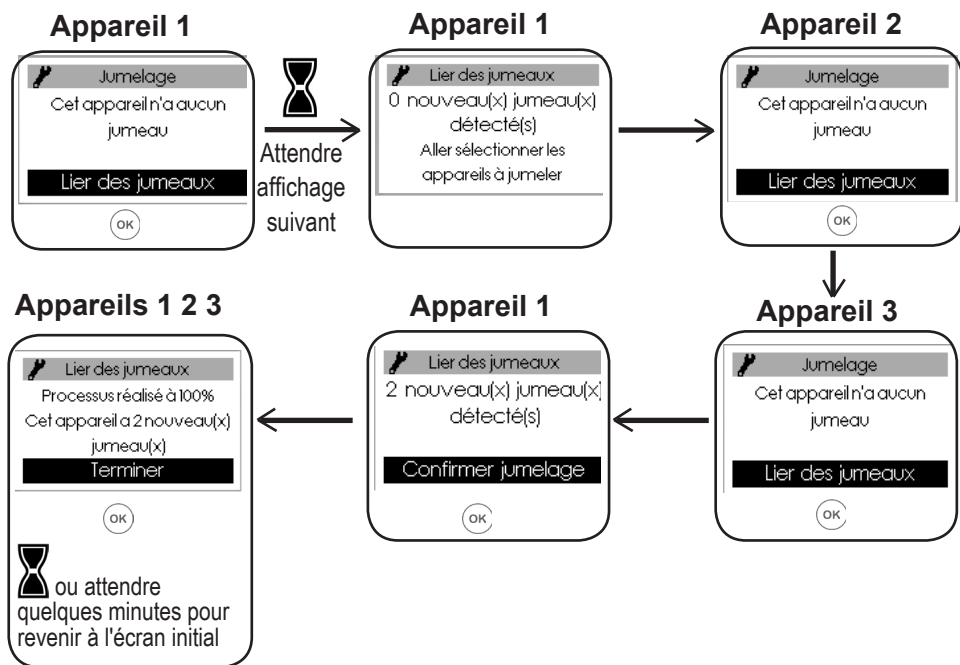

Voir les appareils jumelés :

Vous pouvez voir les appareils que vous avez jumelés entre eux.



Annuler le jumelage :

 Cette opération supprime tous les liens entre appareils.



Ajouter un jumeau :

Il faut annuler le jumelage existant ("voir Annuler le jumelage") et recommencer l'opération pour jumeler tous les appareils entre eux.

3.1.2 - Connexion

Cet appareil est compatible avec notre Offre Cozytouch (Toutes les informations sont disponibles sur notre site Internet) et avec les box utilisant le protocole **iO-homecontrol®**.

Accessoires nécessaires :

Application
Cozytouch compatible
iOS et Android.
Téléchargement gratuit
sur App Store ou
Google Store



Bridge Cozytouch.
Vendu par les
distributeurs de notre
marque ou sur notre
site internet



Box d'accès
à internet

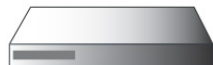

Cette installation vous permet de piloter, programmer, contrôler votre (vos) appareil(s) **iO** à distance, via un smartphone ou une tablette. Vous pouvez par exemple modifier la température de consigne, ou le mode de fonctionnement, gérer vos absences en indiquant votre date de retour, ou visualiser la consommation de vos appareils. Vous pouvez connecter à l'application, un appareil ou un groupe d'appareils que vous avez jumelés.



Effectuez toutes les opérations de connexion ou de pilotage à partir de l'application (suivez les instructions affichées sur votre smartphone ou votre tablette).

Connectez vos appareils

Suivez les instructions données dans l'application.

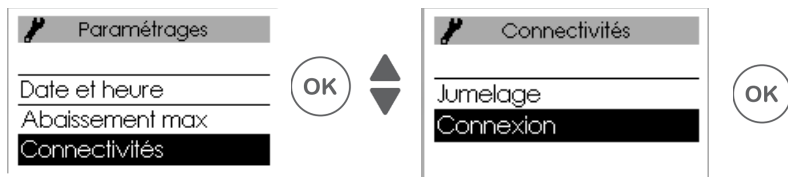

Si les appareils sont déjà jumelés entre eux, effectuez cette opération sur un seul appareil.

4 - REGLAGE DE LA TEMPERATURE

Avant toute action, éclairez l'écran en appuyant sur une touche.

4.1 - Température de consigne

Pour modifier la température de consigne, utilisez ▲/▼.
Par défaut, la température de consigne est réglée à 19°C (température conseillée) et est modifiable de 12°C à 28°C.
Utilisez l'indicateur de consommation pour optimiser votre réglage. Quand l'indicateur de consommation se trouve au niveau du symbole vert, vous êtes à un niveau de température inférieur ou égal à la température conseillée.

 Il faut 6 heures minimum pour que la température se stabilise dans la pièce.

Il est possible en fonction de votre installation que vous releviez une température différente de celle affichée sur votre appareil. Dans ce cas, reportez-vous au chapitre "Mode Expert" - "Etalonnage T°".

Position Hors Gel (version Plinthe sans Mode Auto)

Utilisez cette fonction quand vous êtes absent plus de 48 heures. Quel que soit le mode choisi, pour activer le Hors Gel appuyez sur ▼ jusqu'à affichage 7,0°C.

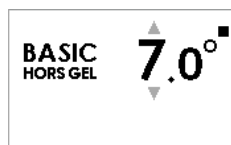
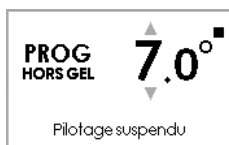
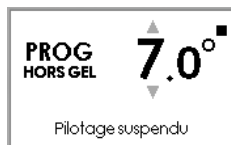

A votre retour, réglez à nouveau la température de consigne pour revenir à un fonctionnement normal.

5 - MODES DE FONCTIONNEMENT

Avant toute action, éclairez l'écran en appuyant sur une touche.

Choisissez le mode de fonctionnement le plus adapté à votre besoin.

3 modes sont proposés en version Horizontale et Verticale et 2 modes en Plinthe (Basic et Prog) :

AUTO
Utilisation du pilotage intelligent.
L'appareil s'autoprogramme.

BASIC
Accès uniquement au réglage de la température et aux fonctions connectivités.

PROG
Programmation manuelle des fonctions (utilisation de la programmation interne ou externe).

Accédez aux MODES :

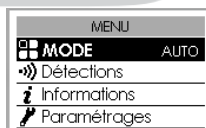

5.1 - Le Mode Auto (non disponible en version Plinthe)

Ce mode permet d'activer le pilotage intelligent. Vous réglez la température désirée lors de votre présence dans la pièce et l'appareil optimise votre confort tout en réalisant des économies.



L'appareil :

- mémorise votre rythme de vie hebdomadaire et ses évolutions pour effectuer sa propre programmation,
- anticipe la chauffe pour que vous ayez la bonne température à votre retour dans la pièce,
- détecte vos présences et absences imprévues pour ajuster la température automatiquement,
- détecte les ouvertures et fermetures de fenêtres pour baisser la température à 7°C quand vous aérez.

5.1.1 - Fonctions accessibles en mode AUTO

• Abaissement de température



Permet de régler le niveau d'abaissement maximum de la température que vous souhaitez effectuer lors de vos périodes d'absences (de -2°C à -4°C). Par défaut, il est réglé à -3°C.

• Fonction détections

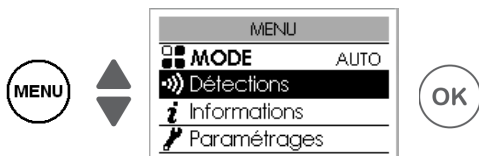

La fonction détection d'occupation est toujours active.

Par défaut, la fonction détection fenêtre ouverte est active et peut être désactivée (voir chapitre "Fonctions détections").

• Visualisation des informations du pilotage intelligent

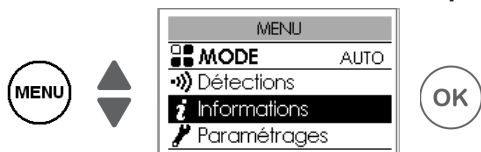

Autoprogrammation

Permet de visualiser les périodes de présence observées par l'appareil pour chaque jour de la semaine. Votre appareil apprend, mémorise et évalue en permanence votre rythme de vie pour adapter la température de votre pièce.

 Après la première mise en marche, une semaine de fonctionnement est nécessaire pour définir l'autoprogramme. Il s'affine ensuite et évolue au fil du temps.

Temps d'anticipation

Pour anticiper de manière optimale sa mise en chauffe avant votre retour, votre appareil apprend et mémorise le temps de montée en température en fonction des caractéristiques de votre pièce (volume, isolation, température extérieure ...).

Economies d'énergie

Votre appareil vous informe des économies réalisées en indiquant le pourcentage de temps pendant lequel il a effectué un abaissement de la température sur les 7 derniers jours.

 Après la première mise en marche, une semaine de fonctionnement est nécessaire pour pouvoir visualiser un premier résultat. Ensuite, il sera mis à jour en permanence.

5.2 - Le Mode Basic

L'appareil suit en permanence la température de consigne réglée. Toutes les fonctions intelligentes sont désactivées.



5.3 - Le Mode Prog

Ce mode utilise la programmation interne ou externe. L'appareil suit :

- le programme interne défini pour chaque jour de la semaine,
- ou
- les ordres de la programmation externe de votre installation.

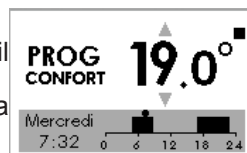

5.3.1 - Définir la source de programmation

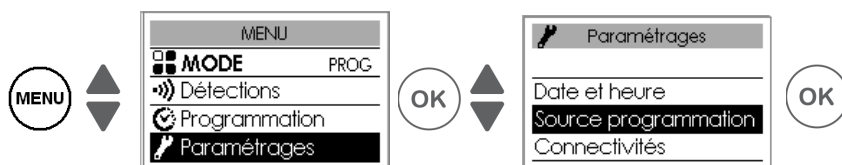

• Programmation interne

Cette source de programmation est sélectionnée par défaut.



L'appareil suit les programmes définis.

Des programmes sont pré-enregistrés. Vous pouvez les modifier (voir "Modifier les programmes internes").

• Programmation externe

L'appareil suit les ordres de la commande externe de votre installation par liaison fil pilote ou par liaison radio



 Pour piloter un (des) appareil(s) à partir d'un point de commande externe  de votre installation, il faut :

1) Echanger la clé de sécurité avant de faire l'association à partir du point de commande. Pour cela, allez dans "Menu, Expert, Paramétrages, Connectivités, Envoyer clé de sécurité ou Recevoir clé de sécurité (voir chapitre "Menu Expert").

2) Autoriser l'association sur chacun des appareils si l'installation est équipée d'un point de commande  de notre marque (voir chapitre "Menu Expert").

 Si les appareils sont jumelés entre eux, effectuez l'**envoi** de la clé de sécurité à partir d'un seul appareil.

Si les appareils ne sont pas jumelés entre eux, effectuez l'échange de clé sur chacun des appareils.

Modifier les programmes internes

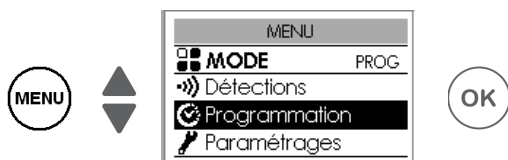

Vous pouvez programmer jusqu'à 3 plages de température Confort pour chaque jour de la semaine.

En dehors de ces plages, l'appareil effectue un abaissement de température (réglé par défaut à -3,5°C).

Faites varier les plages avec ▲ ou ▼ et validez avec OK.

Exemples de programmations :

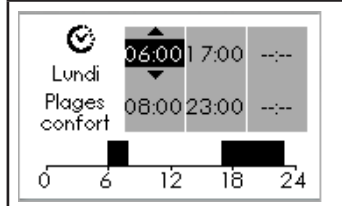
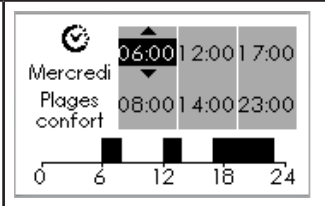
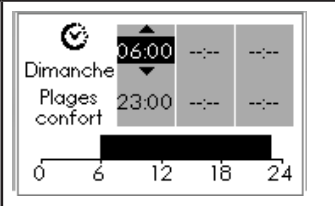
<p>Deux plages de température confort : de 6h00 à 8h00 de 17h00 à 23h00</p>	<p>Trois plages de température confort : de 6h00 à 8h00 de 12h00 à 14h00 de 17h00 à 23h00</p>	<p>Une plage de température confort : de 6h00 à 23h00</p>
 <p>Lundi Plages confort</p>	 <p>Mercredi Plages confort</p>	 <p>Dimanche Plages confort</p>

• Copier un programme

Vous pouvez copier le programme défini d'une journée sur un (plusieurs) autre(s) jour(s).

Faites défiler les jours avec OK. Copiez avec ▲ ▼. Revenez au jour précédent avec



Exemple : copier le programme du lundi vers le jeudi

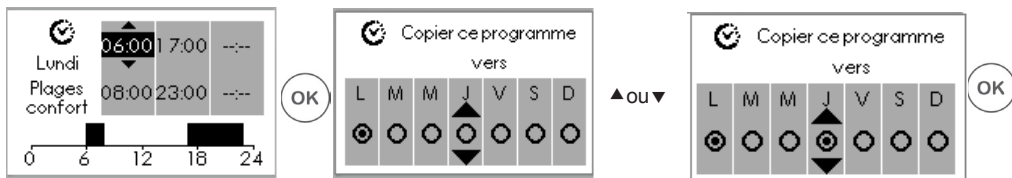

5.3.2 - Fonctions accessibles en Mode Prog

- **Abaissement de la température**

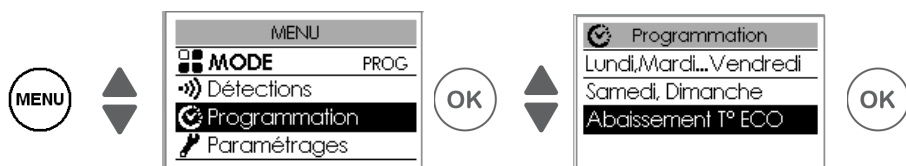

Permet de régler le niveau d'abaissement de la température que vous souhaitez effectuer en dehors des plages Confort (de -2°C à 9°C). Par défaut, il est réglé -3,5°C (si la température de consigne est réglée à 19°C, alors, en dehors des plages de Confort elle baissera jusqu'à 15,5°C).

- **Fonction détection** (non disponible en version Plinthe)

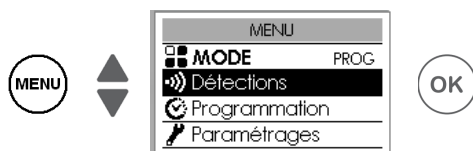

Par défaut, la fonction détection d'occupation est inactive et la fonction détection fenêtre ouverte est active (voir chapitre "Fonctions Détections").

L'activation de la fonction détection d'occupation dans le Mode Prog, permet de gérer vos présences imprévues automatiquement.

Exemple : Lundi vous aviez programmé une plage de température de 17h00 à 23h00. Vous rentrez à 15h00. L'appareil détecte votre présence et passe automatiquement en plage de température Confort.

- **Dérogation ponctuelle à la programmation**

Fonction détection d'occupation Inactive (non disponible en version Plinthe)

Permet de gérer vos présences imprévues.

Exemple : Lundi vous aviez programmé une plage de température Confort de 17h00 à 23h00. Vous rentrez à 15h00 et l'appareil affiche une température Eco.

Vous pouvez augmenter manuellement la température.

La dérogation ponctuelle est active jusqu'à la prochaine plage de température Confort définie dans le programme.

L'appareil reprend ensuite son fonctionnement normal.

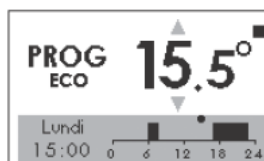

6 - FONCTIONS DETECTIONS

Avant toute action, éclairez l'écran en appuyant sur une touche

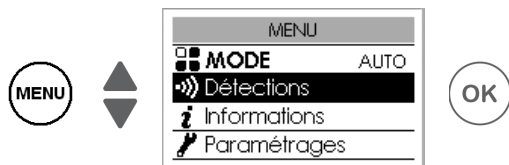



6.1 - Fenêtre ouverte / Fenêtre fermée

Permet de détecter les variations de températures liées à l'ouverture et à la fermeture de vos fenêtres. Si vous oubliez d'éteindre votre appareil lors de l'ouverture prolongée d'une fenêtre, cette fonction permet d'y pallier et évite à votre appareil de chauffer inutilement.

L'appareil passe automatiquement en mode Hors Gel (7°C) lorsqu'il détecte une fenêtre ouverte et remonte à la température de consigne lorsqu'il détecte sa fermeture (le temps de détection est variable). L'appareil réagit aux ouvertures et fermetures de fenêtre, en fonction de plusieurs variables, dont notamment :

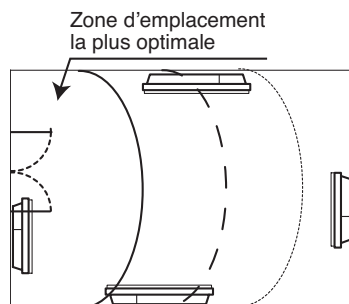
- la température souhaitée dans la pièce
- la température extérieure
- la configuration de l'installation



 Nous déconseillons l'utilisation de cette fonction dans les couloirs et dans les pièces situées à proximité d'une porte d'entrée donnant sur l'extérieur.

6.1.1 - Activer/Désactiver la fonction

Pour la version Plinthe vous avez accès à la fonction "Fenêtre ouverte" via le mode Prog.



 Si les appareils sont jumelés, vous pouvez désactiver la détection fenêtre ouverte d'un seul appareil sans désactiver les autres (voir chapitre "Paramétrages" dans "Menu Expert").

6.2 - Occupation (non disponible en version Plinthe)

Permet de ne chauffer votre pièce que lorsqu'une personne est présente. L'appareil chauffera alors en mode Confort.

Pour optimiser la détection d'occupation de votre appareil, il convient de l'installer de façon à ce que la détection se fasse de manière optimale (ex : ne pas installer derrière un canapé, un lieu de passage fréquent comme un couloir, un meuble, ...).

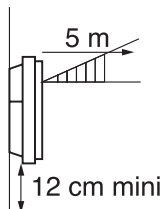
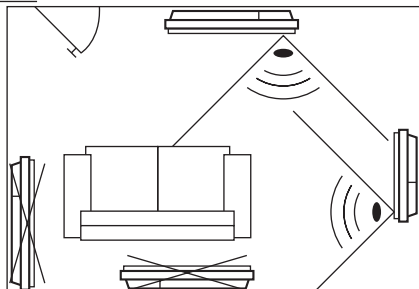

La détection ne se fait pas en dessous du capteur.

6.2.1 - Activer/Désactiver la fonction



Fonction toujours active en MODE AUTO



Ex : Votre appareil est réglé à 19°C en Confort (programmé ou non).

- 9h00, il détecte votre présence;
- 9h30, la température de fonctionnement passe à 18°C;
- 10h00, la température de fonctionnement passe à 17°C.

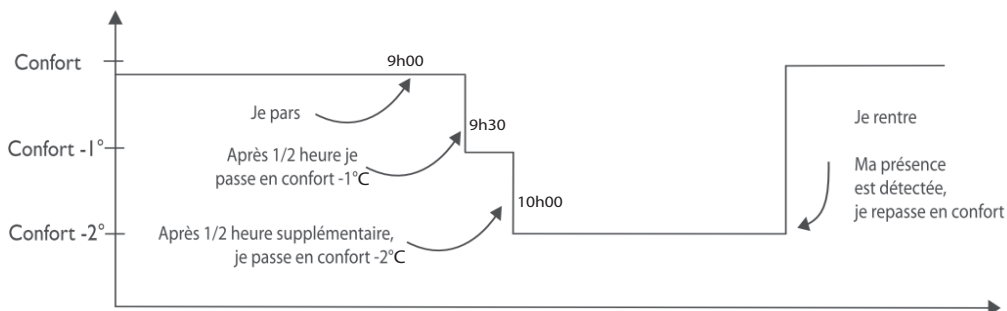

7 - MODE EXPERT

Avant toute action, éclairez l'écran en appuyant sur une touche.



Ce menu permet d'accéder aux fonctions avancées de l'appareil.



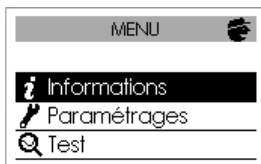

Appuyez
en même temps



5 secondes



 informations	Permet d'obtenir des informations sur l'appareil qui pourront vous être demandées en cas de contact avec le SAV.		
 Paramétrages	Général	Horloge	Eté/Hiver automatique. Permet d'activer ou de désactiver le passage automatique de l'heure d'été à l'heure d'hiver. Par défaut, ce paramétrage est actif.
			Date et heure.
		Langue	Permet de choisir la langue : Français, Anglais.
	Réinitialisation	Permet de revenir au réglage de base usine (mode Auto actif, consigne à 19°C, abaissement à 3,5°C, fonctions détections actives). Le jumelage entre les appareils, la connexion à l'application ou la connexion à un point de commande seront supprimés.	
	Config. fonctions	Étalonnage T°	Il est possible, en fonction de votre installation, que vous releviez une température ambiante différente de celle affichée sur votre appareil. Avant toute action, laissez stabiliser la température au moins 6h en mode confort, à la température souhaitée. Vous pouvez alors effectuer un étalonnage de votre appareil pour ajuster la température de consigne à la température relevée dans la pièce . La valeur d'étalonnage est comprise entre -3°C et +3°C. Exemple : la température affichée sur votre radiateur est 20°C. Celle affichée sur votre thermomètre est de 18°C => choisissez la valeur d'étalonnage -2°C.
		Détection fenêtre	En cas de jumelage, permet de désactiver la fonction détection fenêtre ouverte sur cet appareil uniquement. La désactivation de la fonction sur cet appareil ne désactive pas la fonction sur les autres appareils jumelés et lui permet de suivre la fonction Détection fenêtre ouverte des autres appareils jumelés.
Effacement		Réservé aux appareils gérés par radio. Permet de baisser la température de consigne de -1°C à -2°C lors des périodes de pointes tarifaires; Ces périodes vous sont signalées par l'envoi d'un message radio privé en fonction du système installé.	
Luminosité de l'anneau		Permet de régler le niveau de luminosité de l'anneau (indicateur de marche).	

 Paramétrages	Restrictions	Température max.	Permet d'enregistrer une température de consigne maximum qui ne pourra pas être dépassée. Elle est réglée par défaut à 28°C et peut être modifiée (de 19°C à 28°C).
		Contrôle d'accès	Permet de brider partiellement ou totalement les réglages de l'appareil.
		Code PIN	Permet d'enregistrer un code personnel d'accès au Menu Expert. Une fois activé, l'accès au Menu Expert est codé. Vous pouvez noter ici  votre code personnel Pour le désactiver, retournez dans Menu Expert, saisissez votre code personnel, et retournez dans Paramétrages --> Restrictions --> Code PIN
	Connectivités	Envoyer la clé de sécurité	La clé de sécurité permet de sécuriser votre installaton iO afin de ne pas interférer avec un équipement voisin. L'échange de clé donne la possibilité d'associer un point de commande iO à votre installation. Permet d'envoyer la clé de sécurité à un point de commande iO .  Privilégiez cette opération si les appareils sont jumelés.
		Recevoir clé de sécurité	Permet de recevoir la clé de sécurité d'un point de commande iO .  Rend non fonctionnel le jumelage existant si la clé de sécurité n'est pas transmise aux autres jumeaux.
		Autoriser Association	Après l'échange de clé, cette opération est nécessaire pour permettre l'association à un point de commande externe iO de notre marque.
		Réinit. Connectivités	Supprime toutes les connectivités (jumelage des appareils, connexion à l'application, connexion à un point de commande centralisé).
	Test	Corps principal	Mise en route du corps de chauffe pendant 5 minutes afin de vérifier le fonctionnement.
Capteur de présence		Active le capteur afin de vérifier le bon fonctionnement.	
Radio		Emission signal test	Permet de vérifier la bonne communication radio entre deux appareils par l'émission de signal sur un appareil et réception de signal sur l'autre. Si le signal est faible, il y a risque de perte de communication. Vérifiez l'installation (distance et/ou obstacles entre les appareils).
	Réception signal test		

Pour sortir du Menu Expert :

Appuyez
en même temps

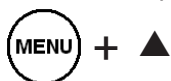

5 secondes

Attendre



ou

2 minutes

8 - DÉLESTAGE

Nos appareils sont compatibles avec différents systèmes de délestage.

Vous ne devez toutefois pas utiliser de délestage par coupure d'alimentation secteur car ce système est incompatible avec nos appareils. Des coupures de courant électrique intempestives et répétées peuvent provoquer une usure et une détérioration des cartes électroniques qui ne seraient pas couvertes par la garantie du fabricant.







Quel que soit le Mode sélectionné, lors des périodes de délestage, votre appareil affiche "Ordre délestage prioritaire".



9 - ASSISTANCE

Problèmes rencontrés	Vérification à faire
L'écran de boîtier de commande ne s'allume pas.	Vérifiez que l'interrupteur situé à l'arrière ou sur le côté de l'appareil est en position I Vérifiez que l'appareil est bien alimenté électriquement.
Le radiateur ne chauffe pas.	Si vous êtes en programmation, vérifiez que la programmation est en mode CONFORT. Assurez-vous que les disjoncteurs de l'installation sont enclenchés ou bien que le délesteur (si vous en avez un) n'a pas délesté le chauffage. Vérifiez la température de l'air de la pièce : si elle est plus élevée que la température de consigne, il est normal que l'appareil ne chauffe pas.
Le radiateur chauffe tout le temps.	Vérifiez que l'appareil n'est pas situé dans un courant d'air ou que le réglage de la température de consigne n'a pas été augmenté.
Le radiateur ne chauffe pas assez.	Augmentez la température de consigne Confort. Si le réglage est au maximum, faites les vérifications suivantes : -Vérifiez si un autre mode de chauffage existe dans la pièce. - Assurez-vous que votre radiateur ne chauffe que la pièce (porte fermée). - Faites vérifier la tension d'alimentation de l'appareil. - Vérifiez si la puissance de votre radiateur est adaptée à la taille de votre pièce en vous rapprochant de votre installateur.

Problèmes rencontrés	Vérification à faire
Des traces de salissures apparaissent sur le mur autour du radiateur	Les salissures sont liées à la mauvaise qualité de l'air ambiant. Il est conseillé, dans ce cas, de vérifier la bonne aération de la pièce (ventilation, entrée d'air, etc...), et la propreté de l'air, et d'éviter de fumer à l'intérieur. Ces salissures ne justifient pas le remplacement sous garantie de l'appareil.
Le pictogramme de chauffe apparaît sur l'écran lorsque le radiateur est en mode ECO.	Ce fonctionnement est normal. Le radiateur peut chauffer de manière à maintenir une température Eco.
L'appareil ne suit pas les ordres de programmation interne.	Vérifiez la date et l'heure réglées. Vérifiez que l'appareil est en MODE PROG et que la programmation interne est sélectionnée.
Le radiateur ne suit pas les ordres de programmation externes.	Assurez-vous de la bonne utilisation de la centrale de programmation (voir notice d'utilisation de la centrale) Vérifiez que l'appareil est en MODE PROG et que le pilotage externe est sélectionné.
Le radiateur est très chaud en surface.	Il est normal que l'appareil soit chaud lorsqu'il fonctionne, la température maximale de surface étant limitée conformément à la norme NF Electricité Performance. Si toutefois vous jugez que votre appareil est toujours trop chaud, vérifiez que la puissance est adaptée à la surface de votre pièce en vous rapprochant de votre installateur et que l'appareil n'est pas placé dans un courant d'air qui perturberait sa régulation.
Un appareil "jumelé" ne communique pas avec les autres appareils "jumelés".	Vérifiez que l'appareil est bien jumelé (voir chapitre "CONNECTIVITES"). Supprimez toute la procédure de jumelage et recommencez-la. Le nombre maximum d'appareils pouvant être jumelés est de 5. La portée maximum est de 20 à 30m (sauf cas particulier).
Le Menu Expert n'est pas accessible.	Vous avez enregistré un code PIN. Vous devez saisir votre code pour accéder au Menu Expert (voir chapitre Expert).

Problèmes rencontrés	Vérification à faire		
L'appareil ne répond pas aux ordres du fil pilote.	Pour vérifier la transmission correcte des ordres de programmation, procédez aux vérifications suivantes :		
	Ordres reçus	Oscilloscope Réf/ Neutre	Mode obtenu
	0 volt		CONFORT
	230 V 3 s/5 min		CONFORT – 1° C
	230V 7 s/5 min		CONFORT – 2° C
	230 V		ECO
	- 115 V négatif		HORS GEL
+ 115 V positif		ARRET CHAUFFAGE	
<p>Dans le cadre de la programmation par fil pilote ou courant porteur, les ordres hors gel ou délestage sont prioritaires.</p> <p>Le délai de basculement du mode Confort vers le mode Eco est de l'ordre de 12 secondes.</p>			

Si vous n'avez pas réussi à résoudre votre problème, contactez un professionnel en vous munissant préalablement des références de votre appareil. Relevez la température de la pièce et votre système de programmation éventuel. Vous pourrez également avoir à communiquer les informations figurant dans la partie Informations du Menu Expert.

IDENTIFICATION DE L'APPAREIL

Avant tout appel à notre service avant et après vente, pensez à identifier la référence et le numéro de série de l'appareil. Ces informations sont inscrites sur l'étiquette signalétique, qui est située sur le côté droit de l'appareil.

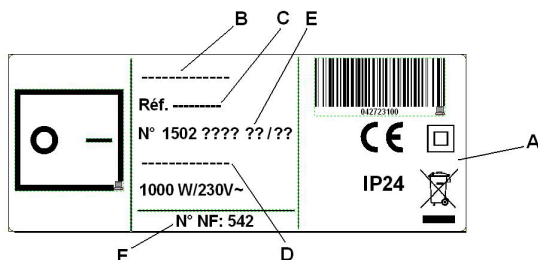

- A Normes, labels de qualité**
- B Nom commercial**
- C Code commercial**
- D Référence de fabrication**
- E N° de série**
- F N° de constructeur**

(Photo non contractuelle)

**Caractéristiques Techniques mesurées et calculées conformément
au RÈGLEMENT (UE) 2015/1188.**

Références du modèle			
RAF3H-i2g / RAF3V-i2g / RAF3P-i2g			
Caractéristique	Symbole	Valeur	Unité
Puissance thermique			
Puissance thermique nominale	P nom	0,5 à 2,0	kW
Puissance thermique minimale	P min	0,0	kW
Puissance thermique maximale continue	P max,c	2,0	kW
Consommation d'électricité auxiliaire			
A la puissance thermique nominale	el max	0,000	kW
A la puissance thermique minimale	el min	0,000	kW
En mode veille	el sb	0,00057	kW
	el sb	0,570	W
Type de contrôle de la puissance thermique / de la température de la pièce			
Caractéristique	Unité	Information complémentaire	
Contrôle électronique de la température pièce et programmateur hebdomadaire.	oui		
Autres options de contrôle			
Contrôle de la température de la pièce, avec détecteur de présence.	oui	Option non disponible sur le modèle Plinthe (RAF3P-i2g)	
Contrôle de la température de la pièce, avec détecteur de fenêtre ouverte.	oui		
Option de contrôle à distance.	oui		
Contrôle adaptif de l'activation.	oui	Option non disponible sur le modèle Plinthe (RAF3P-i2g)	
Limitation de la durée d'activation.	non		
Capteur à globe noir.	non		
Coordonnées de contact	Idem dernière de couverture		

Inhaltsverzeichnis

Horizontales Modell (RAF3H-i2g)

Sicherheitshinweise	S.2
Konformitätserklärung gemäß R&TTE-Richtlinie 1999/5/EG	S. 3
1 - INSTALLATION DES GERÄTS	S. 4
1.1 - Installation des Geräts	S. 4
1.2 - Befestigen der Wandhalterung an der Wand	S. 5
1.3 - Anschließen des Heizkörpers	S. 6
1.4 - Fixieren des Geräts an der Wandhalterung	S. 7
1.5 - Wartung	S. 7
2 - INBETRIEBNAHME	S. 8
2.1 - Bedienfeld	S. 8
2.2 - Einschalten / Schalten auf Standby	S. 8
2.3 - Sperren / Entsperren der Bedienelemente	S. 8
2.4 - Ein-/Ausschalter	S. 8
2.5 - Erstinbetriebnahme	S. 8
3 - VERNETZUNG	S. 10
3.1 - Aufrufen der Vernetzungsfunktionen	S. 10
4 - TEMPERATUREINSTELLUNG	S. 13
4.1 - Solltemperatur	S. 13
5 - BETRIEBSARTEN	S. 13
5.1 - Automatikmodus (bei der niedrigen Version nicht vorhanden)	S. 14
5.2 - Basic-Modus	S. 15
5.3 - Programmiermodus	S. 15
6 - ERKENNUNGSFUNKTIONEN	S. 18
6.1 - Lüftungserkennung	S. 18
6.2 - Präsenzerkennung (bei der niedrigen Version nicht vorhanden)	S. 19
7 - EXPERTENMODUS	S. 20
8 - LASTABWURF	S. 22
9 - HILFE	S. 22
Geräteidentifikation	S. 24

Vielen Dank, dass Sie sich für dieses Gerät entschieden und uns dadurch Ihr Vertrauen bezeugt haben. Für höchste Qualität und Ihre größtmögliche Zufriedenheit wurde der von Ihnen erworbene Heizkörper zahlreichen Qualitätsprüfungen und -kontrollen unterzogen. Nehmen Sie sich Zeit, die Gebrauchsanweisung Ihres Heizkörpers zu lesen und die Nutzungsempfehlungen zu beachten, um einen behaglichen Wohnraum zu schaffen. Bewahren Sie die Gebrauchsanweisung auch nach Installation des Heizkörpers auf.

SICHERHEITSHINWEISE



- Achtung sehr heiße Fläche, caution hot surface.

ACHTUNG:

Bestimmte Teile des Geräts können sehr heiß werden und Verbrennungen verursachen. Darauf muss insbesondere geachtet werden, wenn Kinder und hilfsbedürftige Personen anwesend sind.

Kinder unter 3 Jahren sollten von diesem Gerät ferngehalten werden, sofern sie nicht ständig beaufsichtigt überwacht werden.

Kinder zwischen 3 und 8 Jahren dürfen das Gerät nur ein- oder ausschalten, wenn es sich in der vorgesehenen normalen Einbauposition befindet, und die Kinder beaufsichtigt werden oder im sicheren Gebrauch des Geräts unterwiesen wurden und verstehen, welche möglichen Gefahren davon ausgehen können. Kinder zwischen 3 und 8 Jahren dürfen das Gerät nicht anschließen, einstellen, reinigen oder warten.

Dieses Gerät kann von Kindern unter 8 Jahren und von Personen mit eingeschränkten körperlichen, sensorischen oder geistigen Fähigkeiten oder von Personen ohne Erfahrung oder Kenntnisse bedient werden, sofern sie entsprechend beaufsichtigt werden oder Anweisungen zur sicheren Benutzung des Geräts erhalten und die möglichen Gefahren begriffen haben. Kinder dürfen nicht mit dem Gerät spielen. Die Reinigung und Wartung darf nicht von unbeaufsichtigten Kindern durchgeführt werden.



Um eine Überhitzung zu vermeiden, sowie aus Sicherheitsgründen darf das Heizgerät nicht abgedeckt werden.

Gebr Die auchsanweisung dieses Geräts ist auf der Website sowie beim Kundendienst erhältlich.



: Geräte mit diesem Symbol dürfen nicht mit dem Hausmüll entsorgt werden, sondern müssen getrennt gesammelt und wiederaufbereitet werden. Die Sammlung und Wiederaufbereitung nach der Lebensdauer erfolgt nach den örtlichen Bestimmungen und Vorschriften.

KONFORMITÄTSERKLÄRUNG RED-RICHTLINIE 2014/53/EU (*)

Hiermit erklärt Thermor Pacific, dass das unten genannte Gerät alle wesentlichen Anforderungen der RED-Richtlinie 2014/53/EU erfüllt.

Die vollständige EU-Konformitätserklärung zu diesem Gerät ist auf Verlangen bei unserem Kundendienst einsehbar (siehe Adresse und Telefonnummer am Ende der Gebrauchsanweisung).

Bezeichnung : Heizkörper mit Funkkarte i2g

Modelle: siehe Modellbezeichnung in der Überschrift der Gebrauchsanweisung

Merkmale:

Funkfrequenz: Sender-Empfänger 868 MHz.

Funkanlage der Klasse 2: kann ohne Einschränkungen auf den Markt gebracht und in Betrieb genommen werden.

Funkreichweite: 100 bis 300 m im Freifeld, variabel je nach zugehöriger Ausstattung (die Reichweite kann sich abhängig von den Installationsbedingungen und der elektromagnetischen Umgebung ändern).

Die Übereinstimmung mit den Funknormen und die elektromagnetische Verträglichkeit wurde überprüft durch die benannte Stelle 0081: LCIE France, Fontenay aux Roses.

1 - INSTALLATION DES GERÄTS

1.1 - Installation des Geräts

Dieses Gerät wird mit seiner Wandhalterung geliefert. Die Auswahl an Schrauben und Dübeln hängt jedoch von der Beschaffenheit Ihrer Wand ab. Sie müssen darauf achten, die Schrauben und Dübel zu verwenden, die für das Gewicht des Geräts geeignet sind. Wenn der Deckel des Kartons entfernt ist, können Sie die Wandhalterung herausnehmen, die Sie als Schablone zum Bohren der Löcher verwenden können.

Für eine einfache Ausführung des Anschlusses wurde dieses Gerät (horizontale Version) so vorgesehen, dass es beim Anschließen aufrecht steht. Bei einem vertikalen Gerät stellen Sie das Gerät bis zum Befestigen an der Wandhalterung in seinem Füllstück an die Wand.

1.1.1 - Regeln für die Installation

Dieses Gerät ist für die Installation im Wohnbereich vorgesehen. Die Installation muss sachgerecht und gemäß den im Installationsland geltenden Normen installiert werden (NFC 15100 in Frankreich).

Bei der Anbringung des Geräts müssen die Mindestabstände zu den Möbeln eingehalten werden (siehe Abbildung).

Horizontales Modell und Sockel

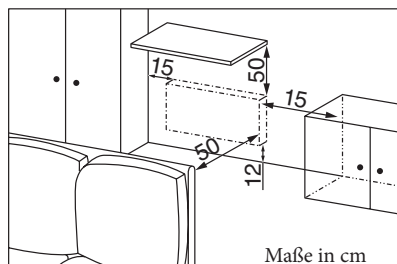

Vertikales Modell

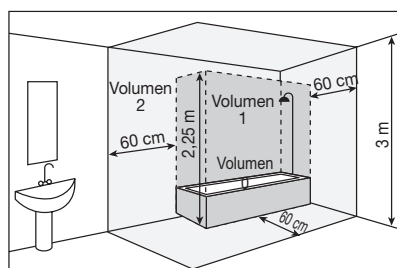
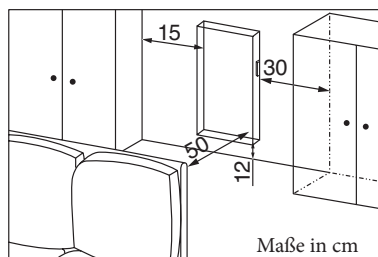

Wenn Ihre Wand schaumstoffverkleidet ist, muss ein Abstandsstück gleicher Dicke wie die Schaumstoffverkleidung hinter der Halterung des Geräts angebracht werden, um einen freien Raum hinter dem Gerät zu bewahren, damit die Regelung nicht beeinträchtigt wird.

Unzulässige Installationsorte sind:

- im Luftzug, der sich störend auf die Regelung auswirken könnte (unter einer Lüftungsanlage usw.),
- unter einer festen Steckdose,
- im Volumen 1 von Badezimmern.

Installieren Sie keine Regale über vertikalen Einheiten.



Geräte, die in Badezimmern verwendet werden, müssen so installiert werden, dass die Schalter und anderen Bedienelemente des Geräts von einer Person in der Badewanne oder in der Dusche nicht berührt werden können



Die Installation eines Geräts in höheren Regionen führt zu einer Erhöhung der Luftaustrittstemperatur (in der Größenordnung von 10 °C pro 1000 m Höhenunterschied).

Es wird stark davon abgeraten, die Geräte oberhalb einer Höhe von 1000 m zu installieren (Risiko eines gestörten Betriebs). Es ist untersagt, ein vertikales Gerät horizontal zu montieren und umgekehrt. Es ist untersagt, das Gerät mobil auf Füßen oder Rollen zu verwenden.

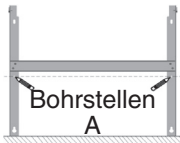
1.2 - Befestigen der Wandhalterung an der Wand

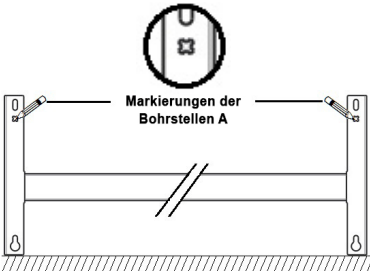
Schritt 1		
Horizontales Modell	Vertikales Modell	Sockelmodell
		
Legen Sie die Wandhalterung am Boden ab. Markieren Sie die Bohrstellen A. Diese entsprechen der Position der unteren Befestigungen.		

Schritt 2

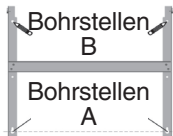
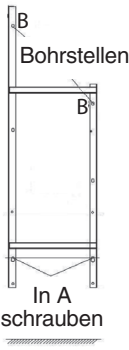
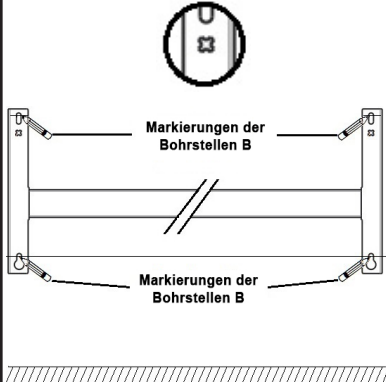
Horizontales Modell	Vertikales Modell	Sockelmodell
		

Bringen Sie die Wandhalterung an und achten Sie darauf, dass die Bohrstellen A mit den unteren Löchern der Wandhalterung übereinstimmen.

Markieren Sie die 2 Bohrstellen B mit einem Stift.

Schritt 3

Bohren Sie die 4 Löcher und setzen Sie die für Ihre Wand geeigneten Dübel ein (z. B. Gipsplatte, Beton). Positionieren Sie die Wandhalterung und schrauben Sie sie fest.

1.3 - Anschließen des Heizkörpers

Das Gerät muss mit einer Spannung von 230 V 50 Hz versorgt werden. Das Netzteil des Heizkörpers muss direkt nach dem omnipolaren Schaltgerät mit einer Kontaktöffnungsweite von mindestens 3 mm ohne Zwischenschalter (Uhr, mechanisches und statisches Relais, Raumthermostat usw.) an das Netz angeschlossen werden.

Der Netzanschluss erfolgt über ein 3-adriges Kabel (braun = Phase, blau = Nullleiter, schwarz = Steuerdraht) mit Hilfe einer Anschlussdose. In Nassräumen wie Badezimmern oder Küche muss die Anschlussdose mindestens 25 cm über dem Boden installiert werden. Die Installation muss mit einer Schutzvorrichtung (Schutzschalter) ausgestattet werden.

Der Erdungsanschluss ist verboten. Der Steuerdraht (schwarz) darf nicht geerdet werden.

Wenn das Netzkabel beschädigt ist, muss es vom Hersteller, seinem Kundendienst oder einer ähnlich qualifizierten Person ersetzt werden, um jedes Risiko zu vermeiden.

Wenn das Steuergerät oder das gesteuerte Gerät durch einen 30-mA-Fehlerstromschutzschalter geschützt ist (z. B. im Badezimmer), muss der Steuerdraht versorgungsseitig mit diesem Fehlerstromschutzschalter geschützt werden.

1.4 - Fixieren des Geräts an der Wandhalterung

Setzen Sie das Gerät wie in der Abbildung auf dem Träger S ab.

Drücken Sie das Gerät gegen die Halterung und heben Sie es anschließend an (Pfeile 1 und 2).

Führen Sie die Füße der Halterung in die Löcher des Geräts ein und senken Sie das Gerät ab (Pfeil 3).

- Fixieren Sie das Gerät durch Drehen der 2 Riegel um eine halbe Drehung.

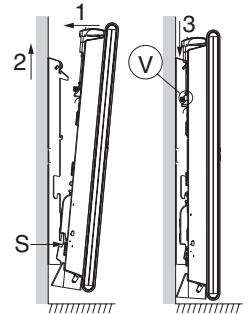

1.5 - Wartung

Schalten Sie vor allen Wartungsarbeiten den Ein-/Ausschalter Ihres Geräts auf 0.

Um die Leistungsfähigkeit Ihres Heizkörpers zu erhalten müssen Sie ungefähr zweimal pro Jahr das untere und obere Gitter des Geräts mit einem Staubsauger oder einer Bürste von Staub befreien.

Das Gerät kann mit einem feuchten Tuch gereinigt werden. Verwenden Sie dabei jedoch niemals Scheuer- oder Lösungsmittel.

In einer verschmutzten Umgebung können sich am Gitter des Geräts Verschmutzungen zeigen. Diese Erscheinung ist bedingt durch die schlechte Qualität der Raumluft. In diesem Fall wird empfohlen, auf eine gute Belüftung des Raums zu achten (Ventilation, Luftzufuhr usw.) Diese Verschmutzungen rechtfertigen keinen garantiebedingten Austausch des Geräts.

2 - INBETRIEBNAHME

2.1 - Bedienfeld

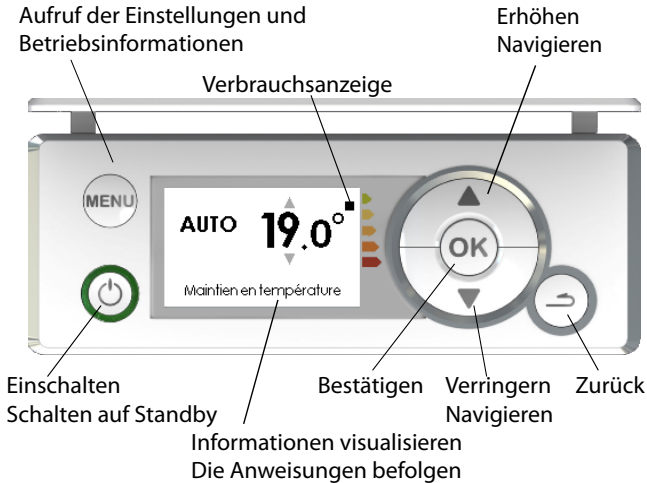

2.2 - Einschalten / Schalten auf Standby

Zum Einschalten des Geräts die Taste drücken. Danach leuchtet der grüne Ring um die Taste . Zum Ausschalten des Geräts die Taste drücken. Danach erlischt der grüne Ring um die Taste .

2.3 - Sperren / Entsperren der Bedienelemente

Um eine versehentliche Manipulation des Bedienfelds zu vermeiden, haben Sie die Möglichkeit, es zu sperren. Zum Sperren drücken Sie 5 Sekunden lang gleichzeitig auf + . Zum Entsperren gehen Sie genauso vor.

2.4 - Ein-/Ausschalter

Hinten am Gerät befindet sich ein Ein-/Ausschalter. Verwenden Sie diesen Ein-/Ausschalter nur bei einer längeren Ausschaltdauer (außerhalb der Heizperiode). Überprüfen Sie, ob der Ein-/Ausschalter auf I (Ein) steht.

Nach einer längeren Ausschaltdauer kann eine Neueinstellung der Tage und Uhrzeiten notwendig sein.

2.5 - Erstinbetriebnahme

Befolgen Sie beim ersten Einschalten die Anweisungen auf dem Display.

2.5.1 - Einstellen der Sprache

Ändern Sie die Sprache mit ▲/▼ und bestätigen Sie mit **OK**. Über das Menü Experte (siehe Kapitel "Menü Experte") können Sie später die Spracheinstellung aufrufen.

2.5.2 - Einstellen des Datums und der Uhrzeit

Ändern Sie den Tag mit ▲/▼ und bestätigen Sie mit **OK**. Zum Einstellen des Monats, des Jahres, der Uhrzeit in Stunden und Minuten gehen Sie genauso vor.

Sie können später die Einstellung des Datums und der Uhrzeit aufrufen.

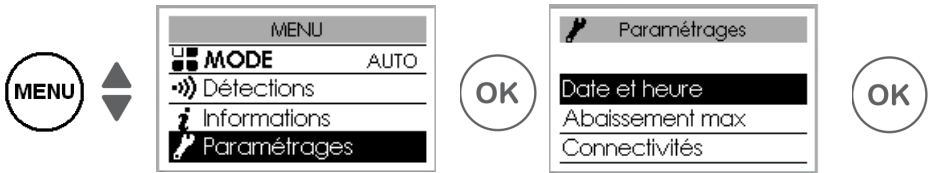

Standardmäßig erfolgt die Umstellung Sommer-/Winterzeit automatisch.

Die automatische Umstellung Sommer-/Winterzeit können Sie deaktivieren (siehe Kapitel "Menü Experte")

2.5.3 - Gerätezustand

Standardmäßig ist das Gerät nach dem ersten Einschalten in folgendem Zustand:

- Bei der horizontalen und der vertikalen Version ist der Automatikmodus ausgewählt (siehe Kapitel "Betriebsarten").
- Bei der Sockelversion ist der Programmiermodus ausgewählt.
- Die Solltemperatur ist auf 19 °C eingestellt.
- Die Erkennungsfunktionen sind aktiv (siehe Kapitel "Erkennungsfunktionen"). Bei der Sockelversion ist nur die Lüftungserkennung aktiv.
- Die maximale Temperaturabsenkung (bei Abwesenheit) beträgt 3 °C gegenüber der Solltemperatur (siehe Kapitel "Betriebsarten").

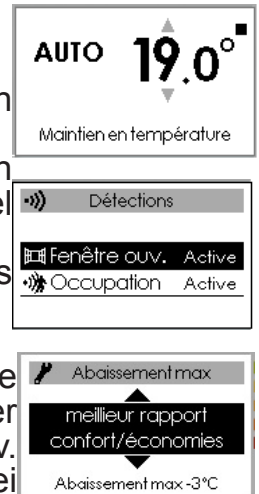



3 - VERNETZUNG

Schalten vor weiteren Maßnahmen zunächst das Display an, indem Sie eine Taste drücken.

Damit gelangen Sie zu den Einstellungen für die Vernetzung.

Unsere Bedienfelder sind mit iO-homecontrol kompatibel[®]

Diese drahtlose Hochsicherheits-Funktechnologie ist in einem breiten Spektrum von Haustechnikprodukten integriert, die von auf Wohngebäude spezialisierten Partnermarken angeboten werden. Bei unseren Heizgeräten mit iO-homecontrol[®] haben Sie über das Menü Vernetzung folgende Möglichkeiten:

- Zusammenschalten mehrerer -kompatibler Heizgeräte in einem Raum



Für einen optimalen Betrieb dürfen nur Geräte, die sich im selben Raum befinden, zusammengeschaltet werden (bis maximal 5 Geräte).

- Verbinden Ihrer Geräte mit der Steuerungsanwendung Cozytouch zur Fernsteuerung (über die Anwendung).

3.1 - Aufrufen der Vernetzungsfunktionen:(Automatikmodus bei der horizontalen und vertikalen Version und Programmiermodus bei der Sockelversion)

3.1.1 - Zusammenschalten von Geräten



-Geräte, die sich im selben Raum befinden, können zusammengeschaltet werden, damit sie miteinander kommunizieren und Informationen austauschen können.

Wenn beispielsweise mehrere Geräte zusammengeschaltet werden, wirkt sich eine Änderung der Solltemperatur oder der Betriebsart an einem Gerät sofort auf alle anderen Geräte aus.

Wenn eines der Geräte im Raum Ihre Anwesenheit erkennt, kommuniziert es diese Information genauso an die anderen Geräte.

Aufrufen der Funktion ZUSAMMENSCHALTEN

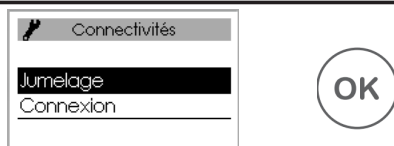

Beispiel: Zusammenschalten von 3 Geräten im selben Raum

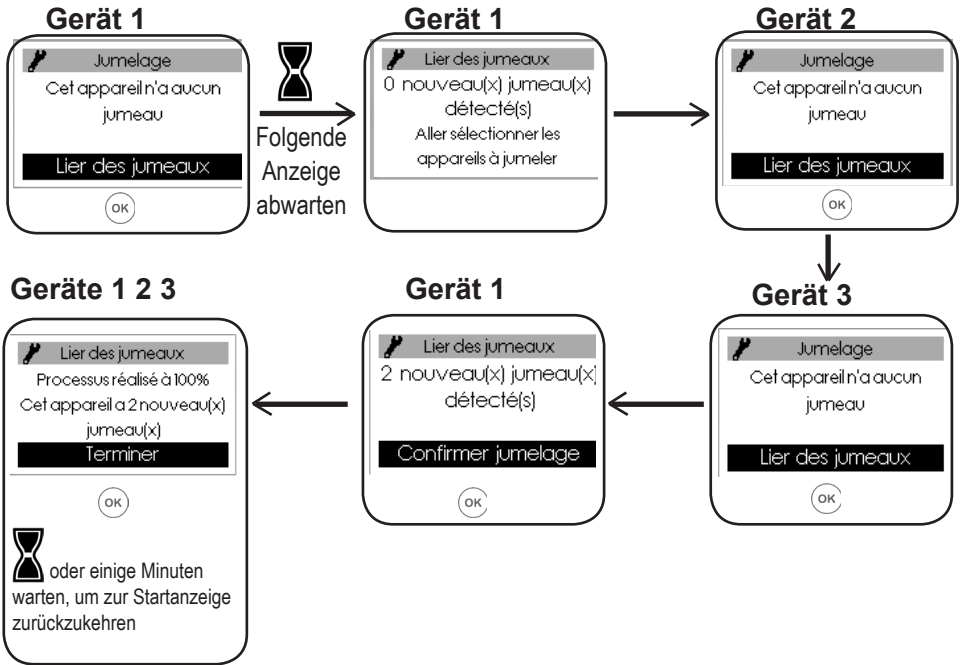

Zusammengeschaltete Geräte ansehen

Sie können die Geräte ansehen, die Sie zusammenschaltet haben.



Zusammengeschaltete Geräte ansehen

Sie können ansehen, welche Geräte Sie zusammenschaltet haben.

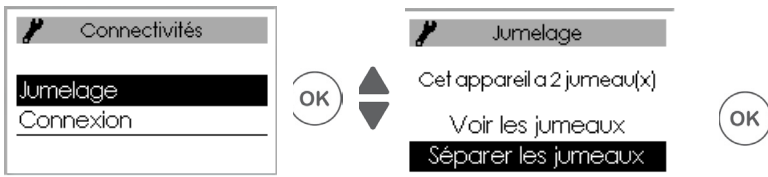

Die Zusammenschaltung aufheben :

Mit dieser Funktion werden alle Verbindungen zwischen den Geräten gelöscht.

Ein Partnergerät hinzufügen:

Dazu muss zunächst die vorhandene Zusammenschaltung (siehe "Die Zusammenschaltung aufheben") aufgehoben werden und dann müssen alle Geräte neu zusammengesaltet werden.

3.1.2 - Verbindung

Dieses Gerät ist mit unserem Angebot **Cozytouch** (alle Informationen dazu auf unserer Website) und mit den Boxen kompatibel, die das Protokoll **iO-homecontrol®** verwenden.

Notwendiges Zubehör:

Anwendung **Cozytouch**, kompatibel mit iOS und Android. Kostenloses Herunterladen vom App Store oder Google Store



Steuerungsbrücke **Cozytouch**. Vertrieben durch die Händler unserer Marke oder über unsere Website



Internet-Zugangsbox

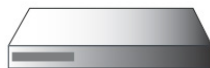

Mit dieser Anlage können Sie Ihre **io**-Geräte über ein Smartphone oder einen Tablet-Computer fernsteuern oder -programmieren.

Sie können beispielsweise die Solltemperatur oder Betriebsart ändern, eine Abwesenheitssteuerung durchführen, indem Sie Ihr Rückkehrdatum angeben, oder den Verbrauch Ihrer Geräte visualisieren.

Sie können sich mit der Steuerungsanwendung, einem Gerät oder einer Gruppe zusammengesetzter Geräte verbinden.



Führen Sie alle Verbindungs- oder Steuerungsfunktionen aus der Anwendung heraus durch (befolgen Sie dazu die Anweisungen, die auf Ihrem Smartphone oder Tablet angezeigt werden).

Sich mit Ihren Geräten verbinden

Befolgen Sie die Anweisungen Ihrer Anwendung.



Wenn die Geräte schon zusammengesaltet sind, führen Sie diese Funktion an einem einzigen Gerät aus.

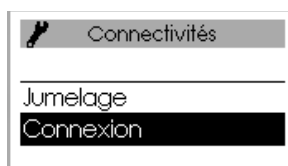
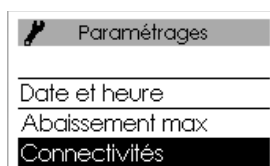

4 - TEMPERATUREINSTELLUNG

Schalten vor weiteren Maßnahmen zunächst das Display an, indem Sie eine Taste drücken.

4.1 - Solltemperatur

Zum Ändern der Solltemperatur drücken Sie ▲/▼. Standardmäßig ist die Solltemperatur auf 19 °C (empfohlene Temperatur) eingestellt und von 12 °C bis 28 °C veränderbar. Nutzen Sie die Verbrauchsanzeige, um Ihre Einstellung zu optimieren. Wenn die Verbrauchsanzeige ein grünes Symbol zeigt, entspricht die Temperatur maximal der empfohlenen Temperatur.



 Es dauert mindestens 6 Stunden, bis sich die Temperatur im Raum stabilisiert.

Es ist möglich, dass Sie je nach Anlage eine andere Raumtemperatur messen als am Gerät angezeigt. Schauen Sie in diesem Fall im Kapitel "Expertenmodus" - "Kalibrierung T°" nach.

Frostschutzeinstellung (Sockelversion ohne Automatikmodus)

Verwenden Sie diese Funktion, wenn Sie länger als 48 Stunden abwesend sind. Zum Aktivieren des Frostschutzes drücken Sie modusunabhängig ▼, bis 7,0 °C angezeigt werden.

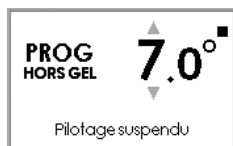

Stellen Sie bei Ihrer Rückkehr wieder die Solltemperatur ein, um in den Normalbetrieb zurückzukehren.

5 - BETRIEBSARTEN

Schalten vor weiteren Maßnahmen zunächst das Display an, indem Sie eine Taste drücken. Wählen Sie die Betriebsart nach Ihrem Bedarf, gibt es 3 Betriebsarten.

AUTO

Benutzung der intelligenten Steuerung. Das Gerät stellt sich automatisch ein.

BASIC

Sie können nur die Temperatureinstellung oder Funkverbindung benutzen.

PROG

Manuelle Programmierung der Funktionen (Benutzung der internen oder externen Programmierung)

BETRIEBSARTEN
(MODI) aufrufen:

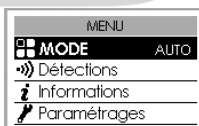

5.1 - Automatikmodus (bei der niedrigen Version nicht vorhanden)

Im Automatikmodus (Auto) kann die intelligente Steuerung aktiviert werden. Sie stellen die Temperatur ein, die Sie bei Anwesenheit im Raum wünschen, und das Gerät bietet Ihnen optimalen Komfort bei sparsamem Betrieb.



Das Gerät:

- merkt sich Ihren wöchentlichen Lebensrhythmus und dessen Entwicklung, um sich selbst zu programmieren,
- schätzt den Heizbedarf im Voraus, damit Sie bei Ihrer Rückkehr in den Raum die richtige Temperatur vorfinden,
- erkennt Ihre unvorhergesehene Anwesenheit und Abwesenheit, um die Temperatur automatisch anzupassen,
- erkennt offene und geschlossene Fenster, um die Temperatur auf 7 °C abzusenken, wenn Sie lüften.

5.1.1 - Funktionen im Automatikmodus

• Absenken der Temperatur



Diese Funktion ermöglicht es, den Wert der maximalen Temperaturabsenkung einzustellen, die während Ihrer Abwesenheit durchgeführt werden soll (von -2 °C bis -4 °C). Standardmäßig ist die Absenkung auf -3 °C eingestellt.

• Erkennungsfunktionen

Die Präsenzerkennung ist immer aktiv.

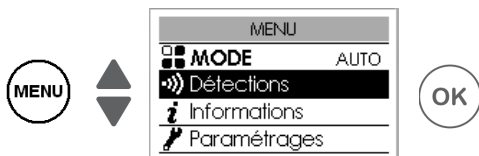

Standardmäßig ist die Lüftungserkennung aktiv und kann deaktiviert werden (siehe Kapitel "Erkennungsfunktionen").

• Visualisierung der Informationen der intelligenten Steuerung

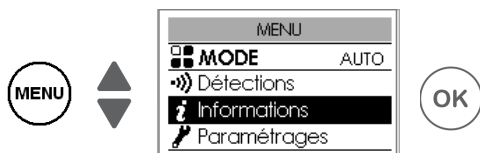

Autoprogrammierung

Damit lassen sich die Anwesenheitszeiträume visualisieren, die für jeden Wochentag vom Gerät beobachtet wurden. Ihr Gerät lernt, speichert und wertet Ihren Lebensrhythmus ständig aus, um die Temperatur Ihres Raums anzupassen.

 Nach dem ersten Einschalten braucht das Gerät eine Woche, um das Automatikprogramm zu definieren. Es nimmt anschließend eine Feinabstimmung vor und entwickelt sich im Laufe der Zeit weiter.

Vorausschauzeit

Damit Ihr Gerät vor Ihrer Rückkehr auf optimale Weise vorausschauend den Heizbetrieb aufnimmt, lernt und speichert es die Zeit für den Temperaturanstieg abhängig von den Merkmalen des Raums (Volumen, Isolierung, Außentemperatur ...).

Energieeinsparungen

Ihr Gerät informiert Sie über die erfolgten Energieeinsparungen und gibt dazu die Zeit in Prozent an, während der die Temperatur in den letzten 7 Tagen abgesenkt wurde.

 Nach dem ersten Einschalten braucht das Gerät eine Woche, um ein erstes Ergebnis visualisieren zu können. Danach wird es ständig aktualisiert.

5.2 - Basic-Modus

Das Gerät verfolgt ständig die eingestellte Solltemperatur. Alle intelligenten Funktionen sind deaktiviert.



5.3 - Programmiermodus

Der Programmiermodus (Prog) verwendet die interne oder externe Programmierung. Das Gerät verfolgt:

- das interne Programm, das für jeden Wochentag definiert ist, oder
- die externen Programmierbefehle Ihrer Anlage.

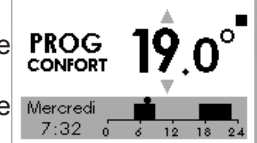

5.3.1 - Definieren der Programmierquelle

• Interne Programmierung

Diese Programmierquelle ist standardmäßig ausgewählt.





Das Gerät folgt den definierten Programmen.

Die Programme sind eingespeichert. Sie können sie aber ändern (siehe "Ändern der internen Programme").

• Externe Programmierung

Das Gerät folgt den Befehlen der externen Steuerung Ihrer Anlage über einen Steuerdraht oder über eine -Funkverbindung.

 Zum Steuern eines Geräts über eine externe -Fernsteuerung Ihrer Anlage müssen Sie:

1) den Sicherheitsschlüssel vor der Herstellung der Fernsteuerungsverbindung austauschen. Gehen Sie dazu in "Menü, Experte, Einstellungen, Vernetzung, Sicherheitsschlüssel senden oder Sicherheitsschlüssel empfangen (siehe Kapitel "Menü Experte").

2) die Verbindung mit jedem der Geräte erlauben, wenn die Anlage mit einer -Fernsteuerung unserer Marke ausgestattet ist (siehe Kapitel "Menü Experte").

 Wenn die Geräte zusammengeschaltet sind, führen Sie das **Senden** des Sicherheitsschlüssels von einem einzigen Gerät aus durch.

Wenn die Geräte nicht zusammengeschaltet sind, führen Sie den Austausch des Schlüssels an jedem Gerät durch.

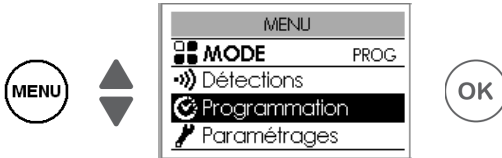

Ändern der internen Programme

Sie können für jeden Wochentag bis zu 3 Komfort-Temperaturbereiche programmieren. Außerhalb dieser Bereiche senkt das Gerät die Temperatur ab (standardmäßig auf -3,5 °C eingestellt).

Ändern Sie diese Bereiche mit ▲ oder ▼ und bestätigen Sie mit OK.

Programmierbeispiele:

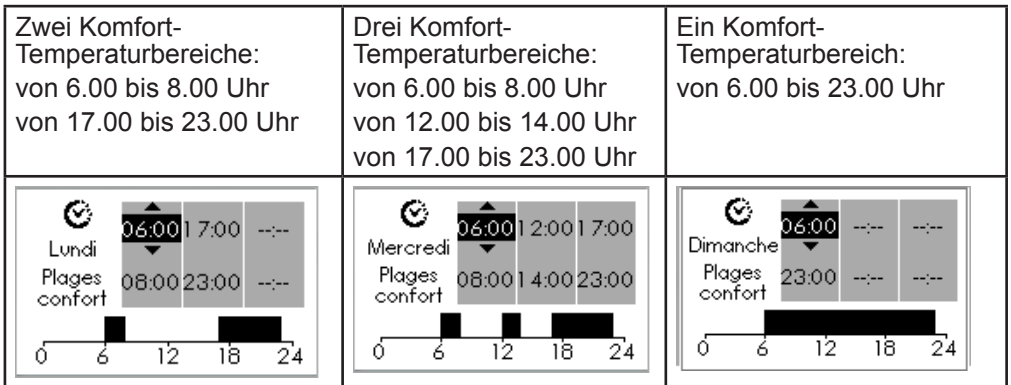

- **Ein Programm kopieren**

Sie können das Programm, das für einen Tag definiert ist, auf einen oder mehrere andere Tage kopieren.

Blättern Sie mit **OK** bis zum entsprechenden Tag. Kopieren Sie die Einstellungen mit ▲ ▼. Kehren Sie mit  wieder zum vorherigen Tag zurück.

Beispiel: Das Programm vom Montag auf Donnerstag kopieren

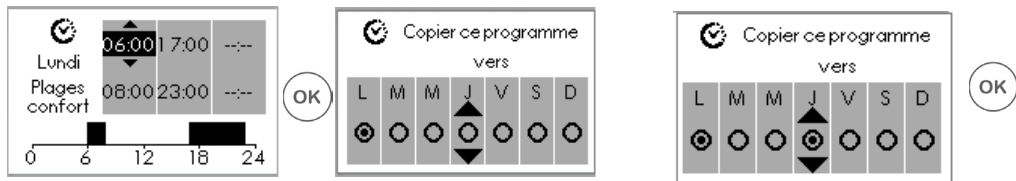

5.3.2 - Funktionen im Programmiermodus

- **Absenken der Temperatur**



Mit dieser Funktion können Sie den Wert der Temperaturabsenkung einstellen, die außerhalb der Komfortbereiche wirksam werden soll (von -2 °C bis 9°C). Standardmäßig ist die Absenkung auf -3,5 °C eingestellt (wenn die Solltemperatur auf 19 °C eingestellt ist, wird sie außerhalb des Komfortbereichs auf 15,5 °C abgesenkt).

- **Erkennungsfunktion** (bei der Sockelversion nicht vorhanden)

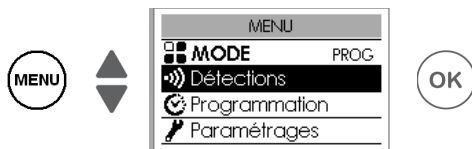

Standardmäßig ist die Präsenzerkennung inaktiv und die Lüftungserkennung ist aktiv (siehe Kapitel "Erkennungsfunktionen").

Die Aktivierung der Präsenzerkennung im Programmiermodus ermöglicht eine automatische Steuerung bei unvorhergesehener Anwesenheit.

 Beispiel: Für Montag haben Sie einen Temperaturbereich von 17.00 bis 23.00 Uhr programmiert. Sie kommen aber um 15.00 Uhr nach Hause. Das Gerät erkennt Ihre Anwesenheit und geht automatisch in den Komfort-Temperaturbereich über.

- **Punktueller Abweichung von der Programmierung**

Präsenzerkennung inaktiv (bei der Sockelversion nicht vorhanden)

Ermöglicht eine Steuerung bei unvorhergesehener Anwesenheit.

Beispiel: Für Montag haben Sie einen Komfort-Temperaturbereich von 17.00 bis 23.00 Uhr programmiert. Sie kommen aber um 15.00 Uhr nach Hause und das Gerät zeigt eine Eco-Temperatur an.

Dann können Sie die Temperatur manuell erhöhen.

Die punktueller Abweichung ist bis zum nächsten Komfort-Temperaturbereich, der im Programm definiert ist, aktiv.  Danach nimmt das Gerät wieder den normalen Betrieb auf.

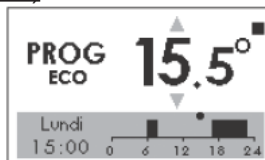

6 - ERKENNUNGSFUNKTIONEN

Schalten vor weiteren Maßnahmen zunächst das Display an, indem Sie eine Taste

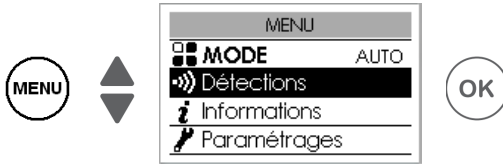

drücken.

6.1 - Lüftungserkennung

Diese Funktion ermöglicht die Erkennung von Temperaturschwankungen, die mit dem Öffnen und Schließen Ihrer Fenster verbunden sind. Wenn Sie vergessen, bei längerem Öffnen der Fenster Ihr Gerät auszuschalten, schafft diese Funktion Abhilfe und vermeidet unnötiges Heizen.

Das Gerät geht automatisch in den Frostschutzmodus (7 °C) über, wenn es ein offenes Fenster erkennt, und setzt die Solltemperatur wieder herauf, wenn es erkennt, dass das Fenster wieder geschlossen ist (die Erkennungszeit ist variabel). Das Gerät reagiert je nach Wert verschiedener Variablen auf das Öffnen und Schließen des Fensters, u. a.:

- gewünschte Raumtemperatur
- Außentemperatur
- Anlagenkonfiguration

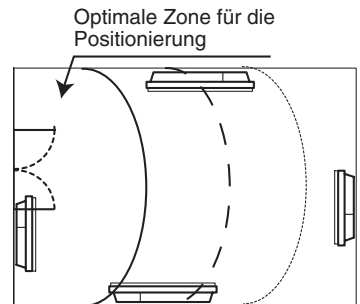

Wir raten davon ab, diese Funktion in Fluren und Räumen zu nutzen, die sich in der Nähe einer nach draußen führenden Eingangstür befinden.

6.1.1 - Aktivieren/Deaktivieren der Funktion



Bei der Sockelversion können Sie die Funktion "Lüftungserkennung" über den Programmiermodus aufrufen.

Wenn die Geräte zusammengeschaltet sind, können Sie die Lüftungserkennung von einem Gerät aus deaktivieren, ohne die anderen zu deaktivieren (siehe Kapitel "Einstellungen" im "Menü Experte")

6.2 - Präsenzerkennung (bei der Sockelversion nicht vorhanden)

Damit können Sie den Raum nur dann heizen, wenn eine Person anwesend ist. Das Gerät heizt dann im Komfortmodus.

Um die Präsenzerkennung Ihres Geräts zu optimieren, sollte es so installiert werden, das die Erkennung optimal funktioniert (z. B. nicht hinter einem Sofa oder Möbelstück oder in einem Durchgangsort wie einem Flur).

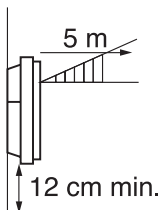
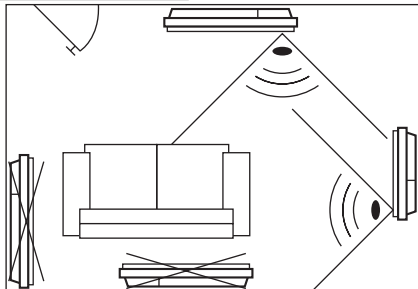

Die Erkennung erfolgt nicht unterhalb des Fühlers.

6.2.1 - Aktivieren/Deaktivieren der Funktion



Die Funktion ist im Automatikmodus immer aktiv.



Beispiel: Ihr Gerät ist auf 19 °C Komfort eingestellt (programmiert oder nicht).

- 9.00 Uhr: es erkennt Ihre Anwesenheit;
- 9.30 Uhr: die Betriebstemperatur erreicht 18 °C;
- 10:00: die Betriebstemperatur erreicht 17 °C;

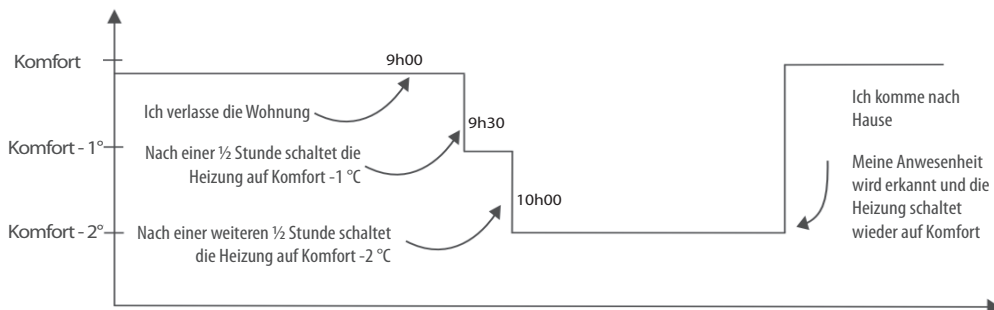

7 - EXPERTENMODUS

Schalten vor weiteren Maßnahmen zunächst das Display an, indem Sie eine Taste drücken.

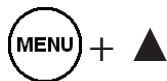

Drücken Sie gleichzeitig

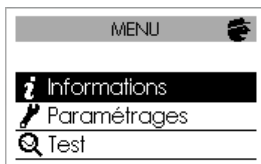

5 Sekunden



Über dieses Menü können Sie die erweiterten Funktionen des Geräts aufrufen.

 Informationen	Aufrufen von Informationen über das Gerät, die bei einem Kontakt mit dem Kundendienst von Ihnen verlangt werden können.		
 Einstellung	Allgemeines	Uhr	Automatische Umstellung Sommer-/Winterzeit Aktivieren oder Deaktivieren der automatischen Umstellung Sommer-/Winterzeit. Standardmäßig ist diese Einstellung aktiv.
			Datum und Uhrzeit
		Sprache	Auswahl der Sprache: Französisch, Englisch
		Reinitialisierung	Rücksetzen auf die Werkseinstellungen (Automatikmodus aktiv, Solltemperatur 19 °C, Temperaturabsenkung um 3 °C, Erkennungsfunktionen aktiv). Das Zusammenschalten von Geräten, die Verbindung mit der Steuerungsanwendung oder die Verbindung mit einer Fernsteuerung werden gelöscht.
	Funktionskonfiguration	Kalibrierung T°	Abhängig von Ihrer Anlage ist es möglich, dass Sie eine andere Temperatur messen als die am Gerät angezeigte. Warten Sie mindestens 6 Stunden ab, bis sich die Temperatur im Komfortmodus auf die gewünschte Temperatur stabilisiert hat. Sie können dann eine Kalibrierung Ihres Geräts durchführen, um die Solltemperatur an die im Raum gemessene Temperatur anzupassen. Der Kalibrierwert liegt zwischen -3 °C und +3 °C. Beispiel: Ihr Heizkörper zeigt eine Temperatur von 20 °C an, Ihr Thermometer 18 °C => wählen Sie den Kalibrierwert -2°C.
		Lüftungserkennung	Deaktivieren der Lüftungserkennung nur an diesem Gerät, wenn Geräte zusammenschaltet sind. Die Deaktivierung der Funktion an diesem Gerät deaktiviert diese Funktion an den anderen zusammenschalteten Geräten nicht und ermöglicht eine Verfolgung der Lüftungserkennung der anderen zusammenschalteten Geräte.
		Löschen	Nur bei funkgesteuerten Geräten. Absenken der Solltemperatur um 1 °C bis 2 °C in Hochtarifzeiten. Diese Zeiten werden Ihnen abhängig vom installierten System über eine Funknachricht mitgeteilt.
		Helligkeit des Leuchtrings	Einstellen der Helligkeit des Leuchtrings (Einschaltanzeige)

 Einstellungen	Einschränkungen	Max. Temperatur	Speichern einer maximalen Solltemperatur, die nicht überschritten werden darf. Diese ist standardmäßig auf 28 °C eingestellt und kann zwischen 19 °C und 28 °C verändert werden.
		Zugriffskontrolle	Teilweises oder gesamtes Sperren der Geräteeinstellungen
		PIN-Code	Speichern eines persönlichen Zugriffscode im Menü Experte. Sobald der Code aktiviert ist, ist der Zugriff auf das Menü Experte codiert. Sie können hier  Ihren persönlichen Code notieren Um den Code zu deaktivieren, gehen Sie wieder in das Menü Experte, geben Sie Ihren persönlichen Code ein und gehen Sie wieder in Einstellungen --> Einschränkungen --> PIN-Code
	Vernetzung	Senden des Sicherheitsschlüssels	Mit dem Sicherheitsschlüssel wird Ihre iO-Anlage gesichert, um nicht mit einem Nachbargerät einzugreifen. Der Austausch der Sicherheitsschlüssel ermöglicht es, eine iO-Fernsteuerung mit Ihrer Anlage zu verbinden. Senden des Sicherheitsschlüssels an eine iO-Fernsteuerung.  Bevorzugen Sie diese Funktion bei zusammengeschalteten Geräten..
		Empfangen des Sicherheitsschlüssels	Empfangen des Sicherheitsschlüssels von einer iO-Fernsteuerung.  Setzt die vorhandene Zusammenschaltung außer Betrieb, wenn der Sicherheitsschlüssel nicht an die Partnergeräte übertragen wird.
		Verbindung erlauben	Nach dem Austausch des Sicherheitsschlüssels ist diese Funktion notwendig, um die Verbindung mit einer externen iO-Fernsteuerung unserer Marke herzustellen.
		Reinit. Vernetzung	Löscht jegliche Vernetzung (Zusammenschalten der Geräte, Verbindung mit der Steueranwendung, Verbindung mit einer zentralen Fernsteuerung).
	Test	Hauptkörper	Ingangsetzen des Heizkörpers für 5 Minuten, um den Betrieb zu überprüfen.
Präsenzenensor		Aktiviert den Sensor, um den ordnungsgemäßen Betrieb zu überprüfen.	
Funk		Sendesignaltest	Überprüfen der ordnungsgemäßen Funkübertragung zwischen zwei Geräten durch Senden eines Signals von einem Gerät und Empfang an einem anderen. Wenn das Signal schwach ist, besteht die Gefahr, dass keine Übertragung stattfindet. Überprüfen Sie die Anlage (Abstand und/oder Hindernisse zwischen den Geräten).
	Empfangssignaltest		

Zum Verlassen des Menüs Experte:

Drücken Sie gleichzeitig

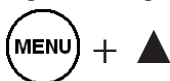

5 Sekunden

Warten Sie



2 Minuten

oder

8 - LASTABWURF

Unsere Geräte sind mit verschiedenen Lastabwurfssystemen kompatibel.

Sie dürfen die Last jedoch nicht durch Trennung vom Netz verringern, da dies mit unseren Geräten nicht kompatibel ist. Unvorhergesehene und wiederholte Stromausfälle können Verschleiß und Funktionsbeeinträchtigungen der Elektronikarten verursachen, die nicht unter die Herstellergarantie fallen.

Unabhängig vom gewählten Modus zeigt Ihr Gerät "Vorrangiger Lastabwurfbefehl" an.



9 - HILFE

Problem	Überprüfung
Das Display des Bedienfelds leuchtet nicht.	Überprüfen Sie, ob der Ein-/Ausschalter hinten oder seitlich am Gerät in der richtigen Stellung steht Überprüfen sie, ob das Gerät mit Strom versorgt wird.
Der Heizkörper heizt nicht.	Wenn Sie die Programmierung nutzen, überprüfen Sie, ob das Programmiermodul in den KOMFORTmodus geschaltet ist. Vergewissern Sie sich, dass die Leistungsschalter der Anlage eingeschaltet sind und das Lastabwurfmodul (falls vorhanden) nicht die Heizung abgeschaltet hat. Überprüfen Sie die Lufttemperatur des Raums: wenn sie höher als die Solltemperatur ist, ist es normal, das das Gerät nicht heizt.
Der Heizkörper heizt die ganze Zeit.	Überprüfen Sie, ob das Gerät nicht im Luftzug steht oder ob die Einstellung der Solltemperatur nicht erhöht wurde.
Der Heizkörper heizt nicht ausreichend.	Erhöhen Sie die Komfort-Solltemperatur. Ist die höchste Einstellung erreicht, überprüfen Sie Folgendes: Gibt es eine weitere Heizquelle im Raum? Heizt Ihr Heizkörper wirklich nur diesen Raum (Tür geschlossen)? Ist die Stromversorgung des Geräts in Ordnung? Entspricht die Leistung Ihres Heizkörpers der Raumgröße (wir empfehlen im Durchschnitt 100 W/m ² bei einer Deckenhöhe von de 2,50 m bzw. 40 W/m ³).

Problem	Überprüfung
Es treten Verschmutzungen an der Wand um das Gerät herum auf	Die Verschmutzungen hängen mit einer schlechten Luftqualität zusammen. Es wird empfohlen, in diesem Fall auf eine gute Belüftung des Raums (Ventilation, Luftzufuhr usw.) sowie auf die Sauberkeit der Luft zu achten und das Rauchen in Innenräumen zu vermeiden. Diese Verschmutzungen rechtfertigen keinen garantiebedingten Austausch des Geräts.
Das Heizpiktogramm wird im Display angezeigt, während der Heizkörper in den Energiesparmodus geschaltet ist	Diese Funktion ist normal. Das Gerät kann heizen, um die Energiespartemperatur aufrechtzuerhalten.
Das Gerät befolgt die internen Programmierbefehle nicht	Überprüfen Sie die Einstellungen für Datum und Uhrzeit. Überprüfen Sie, ob sich das Gerät im Programmiermodus PROG befindet und die interne Programmierung ausgewählt ist.
Das Gerät befolgt die externen Programmierbefehle nicht	Vergewissern Sie sich, dass Sie die Programmierereinheit korrekt verwenden (siehe Gebrauchsanweisung der Programmierereinheit). Vergewissern Sie sich, dass sich das Gerät im Programmiermodus PROG befindet und die externe Steuerung ausgewählt ist.
Die Oberfläche des Heizkörpers ist sehr heiß.	Es ist normal, dass das Gerät während des Betriebs heiß ist, die maximale Oberflächentemperatur entspricht den Vorgaben der französischen Elektrizitätsnorm "NF Electricité Performance". Sind Sie dennoch der Auffassung, dass Ihr Gerät zu heiß wird, überprüfen Sie, ob die Leistung der Größe Ihres Raums entspricht (wir empfehlen 100 W/m ² bei einer Deckenhöhe von 2,50 m bzw. 40 W/m ³) und das Gerät keinem Luftzug ausgesetzt ist, der die Regelung stören könnte.
Ein zusammengeschnittenes Gerät kommuniziert nicht mit den anderen zusammengeschnitteten Geräten	Überprüfen Sie, ob das Gerät richtig zusammengeschnittet ist (siehe Kapitel "VERNETZUNG"). Löschen Sie die Zusammenschaltung und führen Sie sie erneut durch. Es können maximal 5 Geräte zusammengeschnittet werden. Die maximale Reichweite beträgt 100 bis 300 m im Freifeld / 20 m bei Betonfliesen.
Das Menü Experte lässt sich nicht aufrufen	Sie haben einen PIN-Code gespeichert. Sie müssen Ihren Code eingeben, um das Menü Experte aufzurufen (siehe Kapitel Experte).

Problem	Überprüfung		
Das Gerät befolgt die Befehle des Steuerdrahts nicht.	Zum Überprüfen, ob die Programmierbefehle korrekt übertragen werden, überprüfen Sie Folgendes:		
	Empfangene Befehle	Oszilloskop Ref/ Nullleiter	Erhaltene Betriebsart
	0 Volt	—	KOMFORT
	230 V 3 s/5 min		KOMFORT - 1° C
	230 V 7 s/5 min		KOMFORT - 2° C
	230 V		ECO
	- 115 V negativ		FROSTSCHUTZ
	+ 115 V positiv		AUSSCHALTEN HEIZUNG
Bei der Programmierung über einen Steuerdraht oder Trägerstrom haben die Befehle Frostschutz oder Lastabwurf Vorrang. Die Umschaltverzögerung vom Komfortmodus Komfort auf den Energiesparmodus Eco liegt bei 12 Sekunden.			

Wenn es Ihnen nicht gelungen ist, Ihr Problem zu lösen, wenden Sie sich an einen Fachmann und halten Sie die Angaben zu Ihrem Gerät bereit. Lesen Sie die Raumtemperatur und Ihr Programmiersystem ab. Es kann auch sein, dass Sie die Angaben im Teil Informationen des Menüs Experte mitteilen müssen.

GERÄTEIDENTIFIKATION

Bevor Sie bei unserem Kundendienst anrufen, denken Sie daran, die Gerätebezeichnung und Seriennummer des Geräts bereitzuhalten. Die technischen Daten finden Sie auf dem Typenschild an der rechten Seite des Geräts.

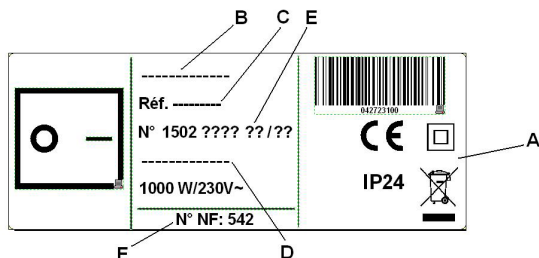

- A Normen, Qualitätsangaben**
- B Handelsbezeichnung**
- C Handelscode**
- D Herstellungsnummer**
- E Seriennummer**
- F Herstellernummer**

(Unverbindliches Foto)

**Technische Merkmale gemessen und berechnet nach
Zur VERORDNUNG (EU) 2015/1188.**

Art.Nr. des Modells			
		RAF3H-i2g	
Eigenschaft	Symbol	Wert	Einheit
Wärmeleistung			
Nennwärmeleistung	Nenn WL	0,5 à 2,0	kW
Minimale Wärmeleistung	Min. WL	0,0	kW
Maximale kontinuierliche Wärmeleistung	WL max,c	2,0	kW
Hilfsstromverbrauch			
Bei nominaler Wärmeleistung	el max	0,000	kW
bei minimaler Wärmeleistung	el min	0,000	kW
Im Standby-Modus	el sb	0,00057	kW
	el sb	0,570	W
Kontrollart der Wärmeleistung / der Raumtemperatur			
Eigenschaft	Einheit	Ergänzende Information	
Elektronische Kontrolle der Raumtemperatur und Wochenschaltuhr.	ja		
Sonstige Kontrolloptionen			
Kontrolle der Raumtemperatur mit Präsenzsensoren.	ja	Option nicht verfügbar auf Plinth-Modell (RAF3P-i2g)	
Kontrolle der Raumtemperatur mit Fensteröffnungssensoren.	ja		
Fernsteuerungsoption.	ja		
Adaptive Aktivierungsregelung.	ja	Option nicht verfügbar auf Plinth-Modell (RAF3P-i2g)	
Begrenzung der Aktivierungsdauer.	nein		
Globethermometer.	nein		
Kontakt	Idem Typenschild		

Índice

Modelos Horizontal (RAF3H-i2g)

Precauciones	p. 27
Declaración de conformidad con la directiva RED 2014/53/UE.	p. 27
1 - INSTALACIÓN DEL APARATO	p. 29
1.1 - Instalación del aparato	p. 29
1.2 - Fijación del soporte de pared	p. 30
1.3 - Conexión del radiador	p. 31
1.4 - Fijación del aparato al soporte de pared	p. 32
1.5 - Mantenimiento	p. 32
2 - UTILIZACIÓN	p. 33
2.1 - Panel de control	p. 33
2.2 - Puesta en marcha/reposo	p. 33
2.3 - Bloqueo/desbloqueo de los comandos	p. 33
2.4 - Interruptor	p. 33
2.5 - Primera puesta en marcha	p. 33
3 - CONEXIONES	p. 35
3.1 - Acceso a las conexiones	p. 35
4 - AJUSTES DE TEMPERATURA	p. 38
4.1 - Temperatura de consigna	p. 38
5 - MODOS DE FUNCIONAMIENTO	p. 38
5.1 - Modo Automático (no disponible en la versión Bas)	p. 39
5.2 - Modo Básico	p. 40
5.3 - Modo Prog	p. 40
6 - FUNCIONES DE DETECCIÓN	p. 43
6.1 - Ventana abierta/ventana cerrada	p. 43
6.2 - Ocupación (no disponible en la versión Bas)	p. 44
7 - MODO EXPERTO	p. 45
8 - DESCARGA	p. 47
9 - ASISTENCIA	p. 47
Identificación del aparato	p. 49

Le agradecemos que haya elegido este aparato y su confianza. El radiador que acaba de adquirir se ha sometido a múltiples pruebas y controles para garantizar la máxima calidad y su total satisfacción. Lea el manual del radiador para conocer las recomendaciones de uso y mejorar su bienestar. Conserve el manual, incluso después de haber instalado el radiador.

PRECAUCIONES



- Atención: superficie muy caliente, caution hot surface.

ATENCIÓN:

Algunas zonas del producto pueden alcanzar temperaturas muy elevadas y ocasionar quemaduras. Hay que prestar especial atención a la presencia de niños y personas más vulnerables.

Es recomendable mantener alejados de este aparato a los niños de menos de 3 años, salvo que estén continuamente bajo supervisión.

Los niños de 3 a 8 años solo pueden poner en marcha o apagar este aparato, siempre que esté colocado o instalado en una posición normal y que los niños estén supervisados o hayan recibido instrucciones sobre la utilización segura del aparato y comprendan bien los riesgos potenciales. Los niños de entre 3 y 8 años no deben enchufar, ajustar o limpiar el aparato, ni realizar ningún mantenimiento de usuario.

Este aparato pueden utilizarlo niños de más de 8 años y personas con las capacidades físicas, sensoriales o mentales disminuidas o que carezcan de experiencia o conocimientos, siempre que estén debidamente supervisados o se les han proporcionado instrucciones relativas al uso seguro del aparato y comprenden los riesgos que conlleva este uso. Los niños no deben jugar con el aparato. Los niños sin supervisión no deben limpiar ni realizar ningún mantenimiento del aparato.



Para evitar que se recaliente, y por motivos de seguridad, el aparato calefactor no se debe cubrir.

Puede obtener el manual de uso de este aparato en internet o del servicio posventa.



: Los aparatos que presentan este símbolo no se pueden desechar con las basuras domésticas, sino que se deben desechar por separado para su reciclaje. La recogida y el reciclaje de los productos cuya vida útil ha terminado se deben realizar siguiendo las indicaciones y los decretos locales.

DECLARACIÓN DE CONFORMIDAD CON LA DIRECTIVA RED 2014/53/UE (*)

Por la presente, Thermor Pacific declara que el equipo que se indica a continuación cumple los requisitos esenciales de la directiva RED 2014/53/UE.

Nuestro servicio posventa puede proporcionarle la declaración de conformidad UE completa de este equipo (el teléfono y la dirección figuran al final del presente manual).

Designación: radiador con tarjeta de radio i2g

Modelos: véase la referencia del modelo en el encabezado de este manual

Características:

Frecuencia de radio: Emisor-receptor 868 MHz.

Equipo herciano de Clase 2: se puede comercializar y poner en servicio sin restricciones.

Alcance de radio: de 100 a 300 metros en campo libre, variable según los equipos asociados (el alcance se puede modificar en función de las condiciones de instalación y el entorno electromagnético).

La conformidad con las normas de radio y la compatibilidad electromagnética están verificadas por el organismo notificado 0081: LCIE France, Fontenay aux Roses.

1 - INSTALACIÓN DEL APARATO

1.1 - Instalación del aparato

Su aparato se entrega con un soporte de pared. La elección de los tornillos y tacos depende del tipo de muro y usted es responsable de confirmar que utilizará los tornillos y tacos necesarios en función del aparato.

Cuando retire la protección de cartón, puede retirar el soporte de pared, que servirá de plantilla para marcar los puntos para perforar. Para facilitar la conexión, este aparato (versión horizontal y baja) se ha diseñado de modo que permanezca en posición vertical durante la conexión. En el caso de un aparato vertical, apoye el aparato sobre su calzo contra el muro hasta que lo coloque en el soporte mural.

1.1.1 - Reglas de instalación

Este aparato está diseñado para instalarlo en un local residencial. La instalación se debe realizar siguiendo las reglas correspondientes a este tipo de aparato y las normas vigentes en el país de instalación (NFC 15100 en el caso de Francia).

Respete las distancias mínimas con los muebles para colocar el aparato (cf. el esquema).

Modelo horizontal y plinto

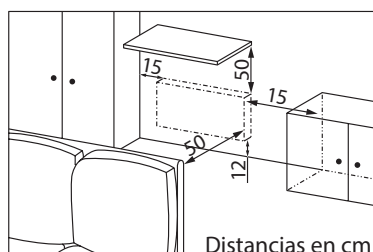

Modelo Vertical

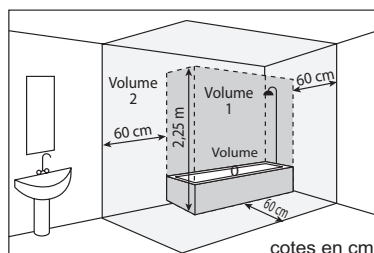
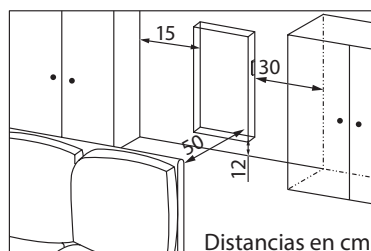

Si tiene un revestimiento mural sobre espuma, será necesario instalar un calzo en el soporte del aparato, con un grosor equivalente al de la espuma para asegurar que queda un espacio libre detrás que no afecta a sus ajustes

No instale el aparato:

- En una corriente de aire que pueda perturbar su ajuste (bajo una ventilación mecánica centralizada, etc.)
- Bajo una toma de corriente fija.
- En la zona 1 de un cuarto de baño.



No instale estantes en la parte superior de los aparatos verticales.

Los aparatos utilizados en los cuartos de baño se deben instalar de tal forma que los interruptores y otros dispositivos de mando del aparato no queden al alcance de la bañera o la ducha.

	La instalación de un aparato en altura provoca un aumento de la temperatura de salida de aire (de alrededor de 10 °C por 1000 m de desnivel).
--	---

Se desaconseja montar los aparatos por encima de 1000 m (riesgo de mal funcionamiento). Se prohíbe montar un aparato vertical en posición horizontal y viceversa. Está prohibido utilizar un aparato con una configuración móvil, sobre patas o ruedas.

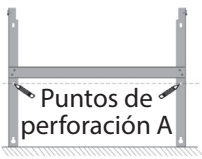
1.2 - Fijación del soporte de pared en la pared

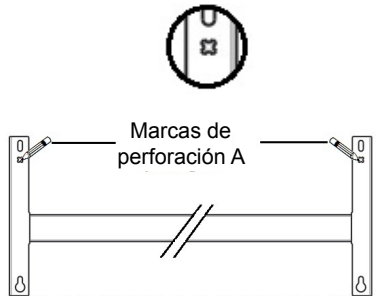
Etapé 1		
Modelo Horizontal	Modelo Vertical	Modelo plinto
		
Coloque el soporte de pared en el suelo. Marque los puntos de perforación A. Estos puntos marcan la posición de las fijaciones inferiores.		

Etapa 2		
Modelo Horizontal	Modelo Vertical	Modelo plinto
<p>Levante el soporte de pared de modo que coincidan los puntos de perforación A con los orificios inferiores del soporte de pared. Marque los 2 puntos de perforación B con un bolígrafo</p>		
Etapa 3		
<p>Practique los 4 agujeros e introduzca los tacos adecuados al muro (por ej., yeso, cemento). Coloque bien el soporte de pared y atorníllelo.</p>		

1.3 - Conexión del radiador

El aparato utiliza una alimentación de 230 V 50 Hz.

La alimentación del radiador se debe conectar directamente a la red después de que el dispositivo de corte omnipolar tenga una distancia de apertura de los contactos de al menos 3 mm sin interruptor intermedio (reloj, relé mecánico y estático, termostato ambiente, etc.).

La conexión a la red se realiza mediante un cable de 3 hilos (marrón = fase; azul = neutro, negro = hilo piloto), con una caja de conexiones. En locales húmedos, como las cocinas o cuartos de baño, hay que instalar las cajas de conexiones al menos a 25 cm del suelo. La instalación debe incluir un dispositivo de tipo disyuntor.

Se prohíbe la conexión a tierra. No conecte el hilo piloto (negro) a tierra.

Si el cable de alimentación estuviera dañado, serán el fabricante, su servicio posventa o un técnico cualificado quienes deban sustituirlo para evitar riesgos.

Si el aparato piloto o pilotado está protegido con un diferencial de 30 mA (como en un cuarto de baño), será necesario proteger la alimentación del hilo piloto en este diferencial.

1.4 - Fijación del aparato al soporte de pared

- Coloque el aparato en el soporte S, según el esquema.
- Lleve el aparato al soporte y levántelo (flechas 1 y 2).
- Introduzca las patas del soporte en los orificios del aparato y bájelo (flecha 3).
- Atorníllelos en los 2 enclavamientos en V con una vuelta en semi para fijar el aparato.

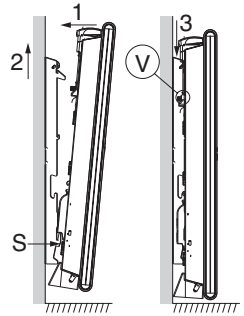

1.5 - Mantenimiento

Antes de realizar ninguna acción de mantenimiento, apague el aparato, poniendo el interruptor de marcha/parada en la posición 0. Para conservar las prestaciones de su radiador, es necesario limpiar el polvo de las rejillas inferiores y superiores del aparato con un aspirador o una brocha, alrededor de dos veces al año.

El aparato se puede limpiar con un paño húmedo. No utilice productos abrasivos ni disolventes.



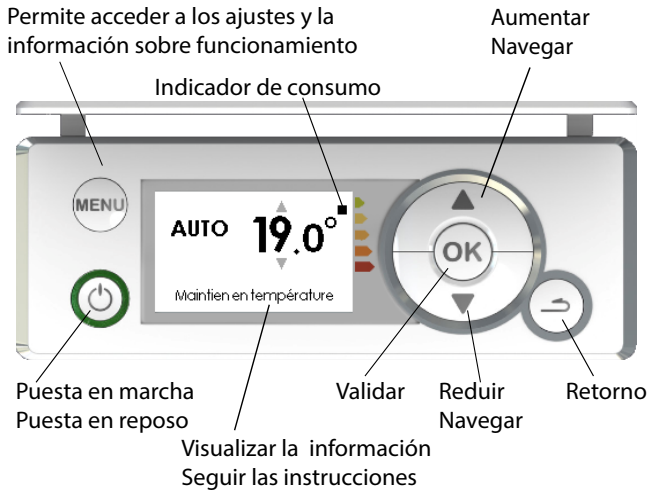

En ambientes contaminados, es posible que aparezcan restos de suciedad en la rejilla del aparato. Este fenómeno tiene relación con la mala calidad del aire ambiental. En ese caso, es recomendable comprobar que la habitación esté debidamente ventilada (ventilación, entrada de aire, etc.). Esta suciedad no requiere que se cambien las rejillas bajo la garantía del aparato.

2 - UTILIZACIÓN



2.1 Panel de control



2.2 - Puesta en marcha/reposo

Para poner el aparato en marcha, pulse  una vez. El anillo verde que rodea la tecla  se enciende. Para poner el aparato en reposo, pulse  una vez. El anillo verde que rodea la tecla  se apaga.

2.3 - Bloqueo/desbloqueo de los comandos

Con el fin de evitar cualquier manipulación accidental del panel, se puede bloquear. Para bloquearlo, pulse  +  simultáneamente durante 5 segundos. Para desbloquearlo, realice la misma operación.

2.4 - Interruptor

En la parte posterior del aparato hay un interruptor de marcha/parada. Utilice este interruptor solamente para una parada prolongada (fuera de los periodos de calentamiento). Compruebe que el interruptor esté en la posición I (marcha).

 Tras una parada prolongada, quizás sea necesario volver a configurar la fecha y la hora.

2.5 - Primera puesta en marcha

Durante la primera puesta bajo tensión, siga las instrucciones que aparecen en pantalla.

2.5.1 - Configuración del idioma

Modifique el idioma con ▲/▼ y confirme con .

Más tarde podrá acceder a la configuración del idioma desde el Menú Expert (Experto). Consulte el capítulo «Menú Expert».

2.5.2 - Configuración de fecha y hora

Cambie el día con ▲/▼ y valide con . Siga los mismos pasos para configurar el mes, año, hora y minutos.

También puede acceder a la configuración de la fecha y la hora más adelante.



De forma predeterminada, el cambio de horario verano/invierno se realiza automáticamente.

Puede desactivar este cambio automático al horario de verano/invierno si lo desea. Consulte el capítulo «Menú Expert»)

2.5.3 - Estado del aparato

De forma predeterminada, la primera vez que se conecta el aparato,

- El modo seleccionado es AUTO en las versiones horizontal y vertical (véase el capítulo «Modo de funcionamiento»).
 - En la versión plinto, el modo seleccionado es Prog.
 - La temperatura de consigna es de 19 °C.
 - Las funciones de detección están activas (consulte el capítulo «Funciones de detección».
- Para la versión plinto, solo está activa la función de detección «Fenêtre ouv.» (Ventana abierta).
- La reducción de temperatura máxima (durante las ausencias) es de 3 °C con respecto a la temperatura de consigna (consulte el capítulo «Modo de funcionamiento»).

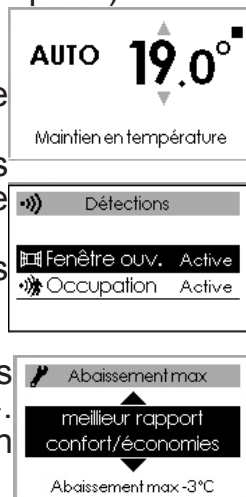



3 - CONEXIONES

Antes de realizar ninguna acción, encienda la pantalla, pulsando una tecla. Este menú permite acceder a la configuración de la conexión.

Nuestros paneles son compatibles con **iO-homecontrol®**.

Antes de realizar ninguna acción, encienda la pantalla, pulsando una tecla. Este menú permite acceder a la configuración de la conexión.

Nuestros paneles son compatibles con **iO-homecontrol®** puede, a través del menú de conexión:

- **Emparejar** varios aparatos compatibles  entre ellos en una misma sala.



Para que el funcionamiento sea óptimo, solo pueden estar emparejados aparatos que se encuentren en una misma sala (y hasta un máximo de 5).

- **Conectar** los aparatos a la aplicación Cozytouch, , para controlar a distancia (a partir de la aplicación).

3.1 - Acceso a las CONEXIONES: (modo Auto para las versiones horizontal y vertical y modo Prog para la versión Plinto)

3.1.1 - Emparejamiento entre aparatos



Los aparatos , situados en una misma sala pueden emparejarse para comunicarse y compartir información. Por ejemplo, cuando hay varios aparatos emparejados, un cambio de temperatura de consigna o de modo en un aparato repercute inmediatamente en los demás aparatos. Del mismo modo, si uno de los aparatos de la sala detecta su presencia, transmitirá la información a los demás aparatos.

Acceso al EMPAREJAMIENTO

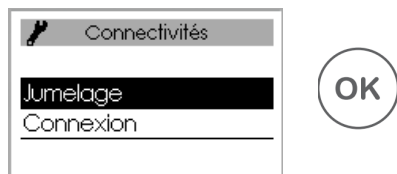

Ejemplo: emparejar 3 aparatos de una misma sala

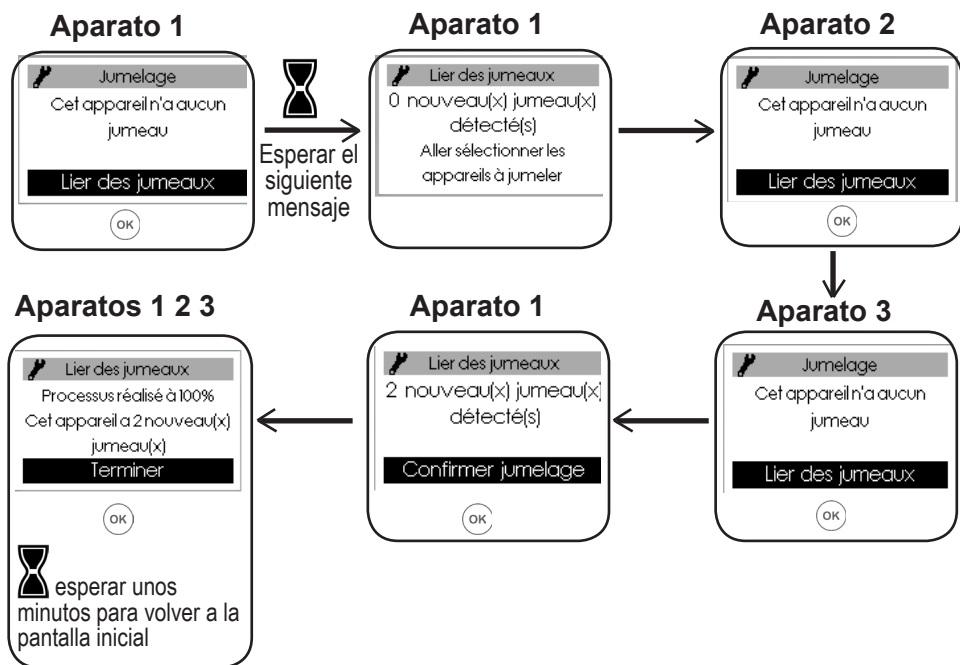

Ver los aparatos emparejados:

Puede ver los aparatos emparejados entre sí.

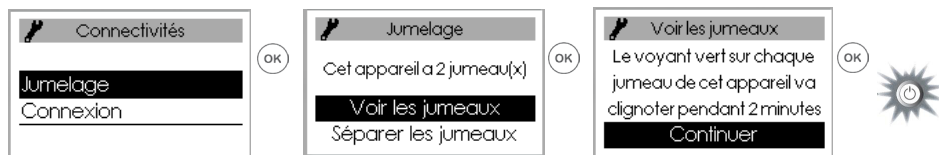

Ver los aparatos emparejados:

Puede ver los aparatos emparejados entre sí.



Cancelar el emparejamiento:



Esta operación anula los vínculos entre los aparatos

Añadir un emparejamiento:

Es necesario anular el emparejamiento existente (consulte «Cómo cancelar un emparejamiento») y volver a empezar para emparejar todos los aparatos entre sí.

3.1.2 - Conexión

Este aparato es compatible con nuestra oferta Cozytouch (en nuestra web encontrará toda la información al respecto) y con los box, con el protocolo **iO-homecontrol®**.

Accesorios necesarios:

Aplicación Cozytouch compatible con iOS y Android. Descarga gratuita en App Store o Google Store



Bridge Cozytouch. Lo venden los distribuidores de nuestra marca y también se encuentra en nuestra web



Box de acceso a internet

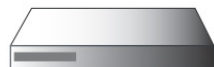

Esta instalación permite controlar, programar, controlar su(s) aparato(s) **io** de forma remota, mediante un smartphone o una tableta. Por ejemplo, puede modificar la temperatura de consigna o el modo de funcionamiento; puede gestionar sus ausencias, indicando la fecha de regreso, o visualizar el consumo de los aparatos. Puede conectar a la aplicación un aparato o un grupo de aparatos emparejados.



Realice todas las operaciones de conexión o control desde la aplicación (siga las instrucciones que aparecen en

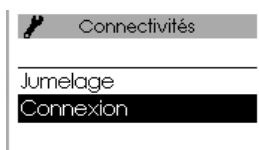
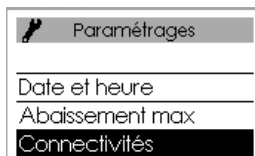

su smartphone o tableta)

Conecte los aparatos

Siga las instrucciones de la aplicación.



Si los aparatos ya están emparejados entre sí, realice esta operación en un solo aparato.

4 - AJUSTE DE LA TEMPERATURA

Antes de realizar ninguna acción, encienda la pantalla, pulsando una tecla.

4.1 - Temperatura de consigna

Para modificar la temperatura de consigna, utilice ▲/▼.

De modo predeterminado, la temperatura de consigna se fija en 19 °C (temperatura recomendada) pero se puede modificar entre 12 y 28 °C. Use el indicador de consumo para optimizar el ajuste. Cuando el indicador de consumo se encuentre en el nivel del símbolo verde, significará que el nivel de temperatura es inferior o igual a la temperatura recomendada.

 Se necesitan como mínimo 6 horas para que la temperatura de la sala se estabilice.

Es posible que, en función de la instalación, la temperatura sea diferente de la que muestra el aparato. En este caso, consulte el capítulo «Modo Expert» - «Calibración de la T°».

Posición protección de congelación (versión plinto sin modo Auto)

Utilice esta función cuando vaya a estar ausente más de 48 horas. Sea cual sea el modo elegido, para activar el modo de protección de congelación pulse ▼ hasta que aparezca el valor 7,0 °C.

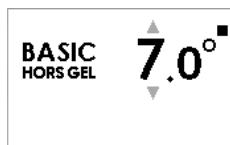
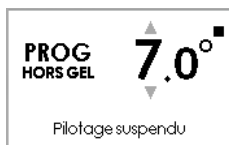
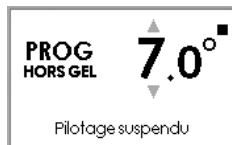
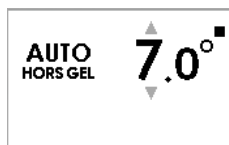

Cuando vuelva, ajuste otra vez la temperatura de consigna para volver a un modo de funcionamiento normal.

5 - MODOS DE FUNCIONAMIENTO

Antes de realizar ninguna acción, encienda la pantalla, pulsando una tecla.

Elija el modo de funcionamiento que mejor se adapte a sus necesidades.

Se ofrecen 3 modos en versión horizontal y vertical y 2 modos en plinto (Basic y Prog):

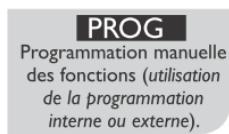

Acceda a los MODOS:

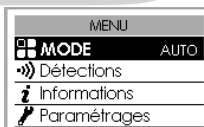

5.1 - El modo Auto (no disponible en versión Plinto)

Este modo permite activar el control inteligente. Ajuste la temperatura deseada cuando esté en la sala; el aparato optimizará el confort y asegurará el ahorro.



El aparato:

- Memoriza el ritmo de vida semana a semana y cómo evoluciona, para realizar una programación propia
- Adelanta la calefacción para que disfrute de una temperatura agradable cuando vuelva a la sala
- Detecta su presencia y ausencia imprevistas para ajustar la temperatura automáticamente
- Detecta las aberturas y cierres de ventanas para bajar la temperatura a 7 °C cuando ventile la sala.

5.1.1 - Funciones disponibles en modo AUTO

Bajada de la temperatura



Permite ajustar el nivel de reducción máximo de la temperatura que desea para sus periodos de ausencia (de -2 °C a -4 °C). De forma predeterminada, este valor es -3 °C.

Función de detección

La función de detección de ocupación siempre está activa.

De forma predeterminada, la función de detección de ventana abierta está activa, y se

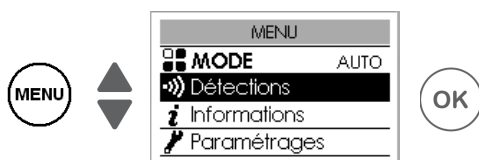

puede desactivar (consulte el capítulo «Función de detección»).

Visualización de la información de control inteligente

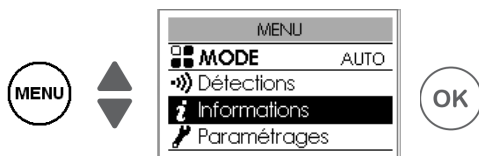

Autoprogramación

Permite visualizar los periodos de presencia que detecta el aparato para cada día de la semana. Su aparato aprende, memoriza y evalúa continuamente su ritmo de vida para adaptar la temperatura a la sala.



Después de que se pone en marcha por primera vez, es necesario que esté funcionando una semana entera para definir la autoprogramación. A continuación, se va ajustando con más precisión y evoluciona con el tiempo.

Tiempo de anticipación

Para anticipar de forma óptima la calefacción antes de que vuelva usted a la sala, el aparato aprende y memoriza el tiempo que tarda en alcanzar la temperatura, en función de las características de la sala (volumen, aislamiento, temperatura exterior, etc.).

Ahorro de energía

Su aparato le informa del ahorro conseguido, indicando el porcentaje de tiempo durante el cual ha rebajado la temperatura en los últimos 7 días.



Después de que lo ponga en marcha por primera vez, se requiere una semana de funcionamiento para empezar a ver resultados. Después, se irá actualizando continuamente.

5.2 - Modo Básico

El aparato mantiene siempre la temperatura de referencia definida. Se desactivan todas las funciones inteligentes.



5.3 - Modo Prog

Este modo utiliza la programación interna o externa. El aparato sigue:

- El programa interno que se define para cada día de la semana o bien
- Los comandos de programación externa de su instalación.

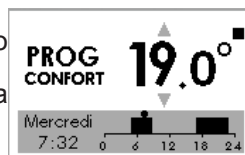

5.3.1 - Definición de la fuente de programación

Programación interna



Esta fuente de programación se selecciona de forma predeterminada.



El aparato sigue los programas definidos.

Hay unos programas pregrabados. Puede modificarlos (consulte «Modificación de los programas internos»).

Programación externa



El aparato sigue los comandos externos de la instalación, que recibe mediante la conexión del hilo piloto o por conexión de radio



 Para controlar uno o varios aparatos desde un punto de mando externo  de su instalación, es necesario:

1) Cambiar la clave de seguridad antes de hacer la asociación desde el punto de comando. Para eso, vaya a «Menu, Expert, Paramétrages, Connectivités, Envoyer clé de sécurité ou Recevoir clé de sécurité» (Menú, Experto, Configuración, Conexión, Enviar clave de seguridad o Recibir clave de seguridad», como se indica en el capítulo «Menú Expert»).

2) Autorizar la asociación en cada uno de los aparatos si la instalación cuenta con un puntode comando  de nuestra marca (consulte el capítulo «Menú Expert»).

 Si los aparatos  están emparejados entre sí, envíe la clave de seguridad desde un único aparato.

Si los aparatos no están emparejados entre sí, cambie la clave en cada uno de ellos.

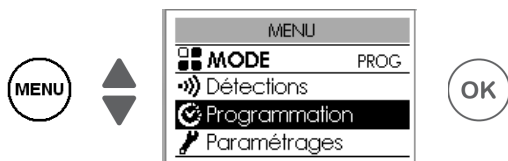

Modificación de los programas internos

Puede programar hasta 3 intervalos de temperatura Confort para cada día de la semana.

Fuera de estos intervalos, el aparato baja la temperatura (el valor está predeterminado en -3,5 °C).

Modifique los intervalos con ▲o▼ y confírmelos con OK.

Ejemplos de programaciones:

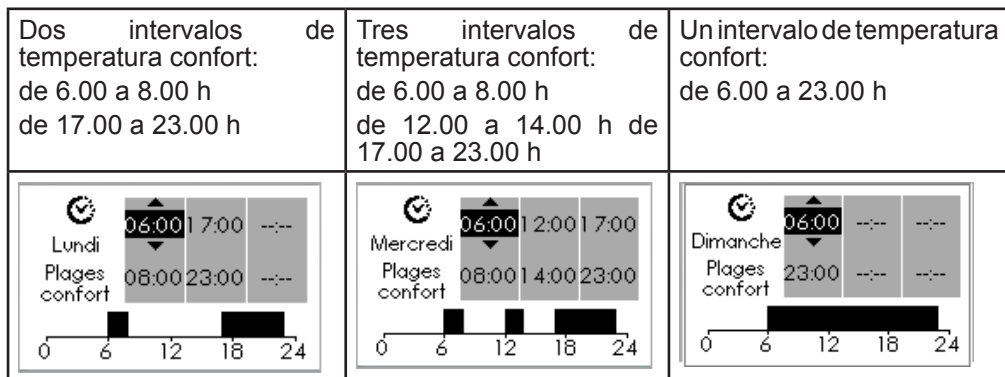

Copiar un programa

Puede copiar el programa definido de una jornada en uno o varios días.

Vaya pasando los días pulsando OK. Copie con ▲▼. Vuelva al día anterior con 

Ejemplo: copiar el programa del lunes a jueves

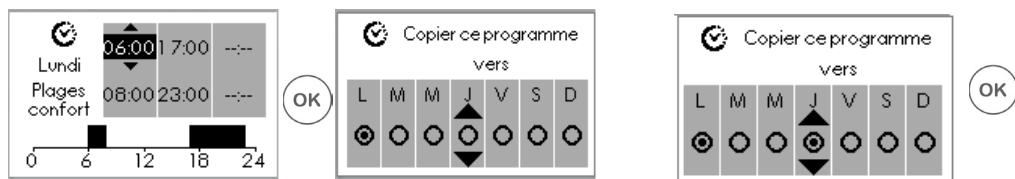

5.3.2 - Funciones accesibles en Modo Prog

• Reducción de la temperatura

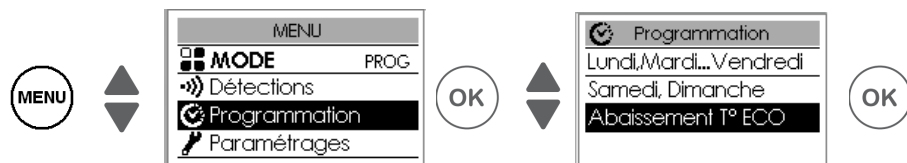

Permite ajustar el nivel de reducción de la temperatura que desea para los periodos que no sean los intervalos de Confort (de -2 °C a 9 °C). De forma predeterminada, el ajuste es -3,5°C (si la temperatura de consigna está configurada en 19 °C, fuera de los intervalos de Confort se reducirá a 15,5 °C).

• Función de detección (no está disponible en versión Plinto)

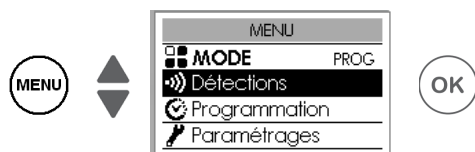

De forma predeterminada, la función de detección de ocupación no está activa y la función de detección de la ventana abierta está activa (consulte el capítulo «Funciones de detección»).

La activación de la función de detección de ocupación en el modo Prog permite gestionar la presencia imprevista de forma automática.

Ejemplo: El lunes había programado un intervalo de temperatura de 17.00 a 23.00 h. Vuelve a las 15.00 h. El aparato detecta su presencia y pasa automáticamente al intervalo de temperatura de Confort.

• Cancelación puntual de la programación

Función de detección de ocupación desactivada (no disponible en la versión Plinto)

Permite gestionar la presencia imprevista.

Ejemplo: El lunes ha programado un intervalo de temperatura Confort de 17.00 a 23.00 h. Vuelve a las 15.00 h y el aparato muestra una temperatura Eco.

Puede aumentar la temperatura de forma manual.

La cancelación puntual se activa hasta el siguiente intervalo de temperatura Confort que se haya programado. El aparato retoma entonces su funcionamiento normal.

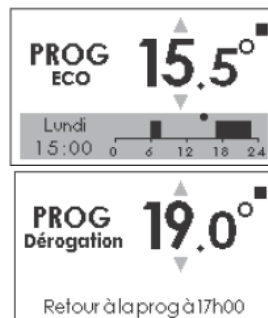

6 - FUNCIONES DE DETECCIÓN

Antes de realizar ninguna acción, encienda la pantalla, pulsando una tecla.

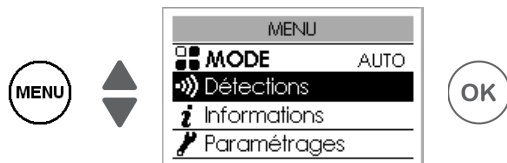



6.1 - Ventana abierta/ventana cerrada

Permite detectar las variaciones de temperatura provocadas por la apertura y el cierre de las ventanas. Si se olvida de apagar el aparato cuando la ventana vaya a estar abierta durante mucho tiempo, esta función permite compensarlo y evita que el aparato caliente innecesariamente.

El aparato entra automáticamente en modo de protección de congelación (7 °C) cuando detecta una ventana abierta y sube a la temperatura de consigna cuando detecta que se ha cerrado (el tiempo de detección es variable). El aparato reacciona a las aperturas y cierres de la ventana en función de distintas variables, en particular:

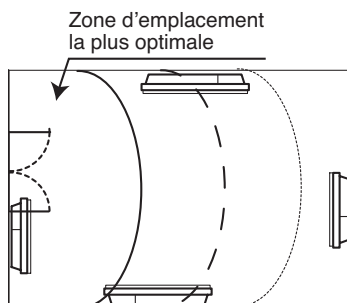
- La temperatura deseada en la sala
- La temperatura exterior
- La configuración de la instalación



 Desaconsejamos la utilización de esta función en los pasillos y las salas cercanas a una puerta que dé al exterior.

6.1.1 - Activación/Desactivación de la función

En la versión de Plinto, puede acceder a la función «Ventana abierta» a través del modo Prog.



 Si los aparatos están emparejados, puede desactivar la detección de la ventana abierta de un único aparato sin desactivar los demás (ver el capítulo de «Configuración» en el «Menú Expert»).

6.2 - Ocupación (no disponible en la versión Plinto)

Permite calentar la sala solo cuando hay alguien en ella. El aparato calentará a la temperatura del modo Confort.

Para optimizar la detección de ocupación del aparato, conviene instalarlo de modo que la detección sea óptima (ej.: no lo instale detrás de un sofá, un lugar de paso frecuente como un pasillo o un mueble, etc.).

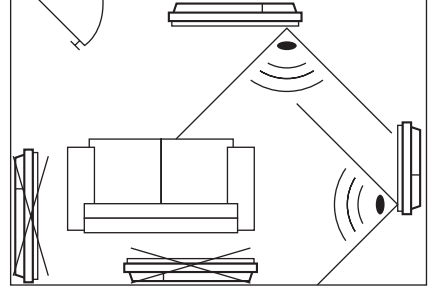

6.2.1 - Activación/Desactivación de la función



Función siempre activa en MODO AUTO



Active
OU
Inactive



Ej.: Su aparato está ajustado a 19 °C en modo Confort (programado o no).

- 9.00 h: detecta su presencia
- 9.30 h: la temperatura de funcionamiento pasa a 18 °C
- 10.00 h: la temperatura de funcionamiento pasa a 17 °C.

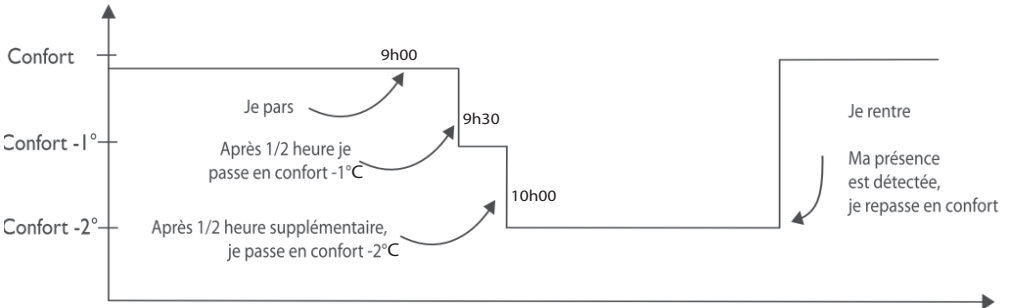

7 - MODO EXPERT



(Experto). Antes de realizar una acción, encienda la pantalla, pulsando una tecla. Este menú permite acceder a las funciones avanzadas del aparato.



Pulse
simultáneamente

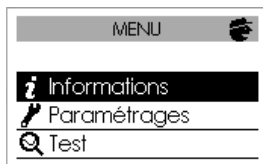

5 segundos



 información	Permite obtener información sobre el aparato que le podrían preguntar si contacta con el servicio posventa.		
 Configuración	General	Reloj	Verano/Invierno automáticos. Permite activar o desactivar el cambio automático al horario de verano o invierno. De forma predeterminada, esta configuración está activa.
		Fecha y hora.	
		Idioma	Permite elegir el idioma: francés, inglés
	Reinicialización	Permite volver al ajuste básico de fábrica (modo Auto activo, consigna a 19 °C, disminución de 3 °C, funciones de detección activas). El emparejamiento entre los aparatos, la conexión a la aplicación o a un punto de mando se eliminarán	
	Config. de las funciones	Calibración de la T°	Es posible, según la instalación, que la temperatura ambiente sea diferente de la que muestra el aparato. Antes de realizar ninguna acción, establezca la temperatura por lo menos 6 horas en modo Confort, con la temperatura que desee. Después podrá realizar una calibración del aparato para ajustar la temperatura de consigna a la temperatura que se detecta en la sala. El valor de calibración está entre -3 °C y +3 °C. Ejemplo: la temperatura que muestra el radiador es de 20 °C. La que muestra su termómetro es 18 °C => elija el valor diferencial -2 °C.
		Detección de ventana	En caso de emparejamiento, permite desactivar la función de detección de ventana abierta, solo en este aparato. Desactivar la función en este aparato no desactiva la función en los demás aparatos emparejados y permite conservar activada la función Detección de ventana abierta en otros aparatos emparejados.
		Borrado	Solo para los aparatos gestionados por radio. Permite bajar la temperatura de consigna de -1 °C a -2 °C en los períodos más caros. Estos períodos se marcan con un mensaje de radio privado, según el sistema instalado.
Luminosidad del anillo		Permite ajustar el nivel de luminosidad del anillo (indicador de marcha).	

 Configuración	Restricción	Temperatura máx.	Permite grabar una temperatura de consigna máxima que no se puede exceder. Se ajusta de forma predeterminada en 28 °C y se puede modificar (entre 19 y 28 °C).
		Control de acceso	Permite bloquear parcial o totalmente los ajustes del aparato.
		Código PIN	Permite grabar un código personal para acceder al Menú Expert. Una vez activado, el acceso al Menú Expert (Experto) queda codificado. Puede anotar aquí su código personal. Para desactivarlo, vuelva al Menú Expert (Experto), anote su código personal y vuelva a Paramétrages --> Restricciones --> Code PIN (Configuración --> Restricciones --> Código PIN).
	Conexión	Enviar clave de seguridad	La clave de seguridad permite proteger la instalación iO para que no interfiera con equipos próximos. El cambio de clave permite asociar un punto de mando iO a la instalación. Permite enviar la clave de seguridad a un punto de mando iO .  Si los aparatos están emparejados, esta es la opción recomendada.
		Recibir clave de seguridad	Permite recibir la clave de seguridad de un punto de mando iO .  Hace que el emparejamiento existente quede inoperante si la clave de seguridad no se transmite a los otros equipos emparejados.
		Autorizar asociación	Después de cambiar la clave, la operación es necesaria para realizar una asociación con un punto de mando externo iO de nuestra marca.
		Reiniciar conexiones	Elimina todas las conexiones (emparejamiento de los aparatos, conexión a la aplicación, conexión a un punto de mando centralizado).
Prueba	Cuerpo principal	Puesta en marcha del cuerpo de calentamiento durante 5 minutos para verificar el funcionamiento.	
	Sensor de presencia	Activa el sensor para verificar el funcionamiento correcto.	
	Radio	Señal de emisión prueba	Permite comprobar la comunicación correcta de radio entre dos aparatos mediante la emisión de una señal desde un aparato y la recepción de la señal en el otro. Si la señal es débil, existe un riesgo de pérdida de comunicación. Compruebe la instalación (distancia y/u obstáculos entre los aparatos).
		Recepción de la señal prueba	

Pulse
simultáneamente

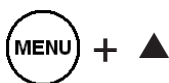

5 segundos

Espere



2 minutos

Para salir del menú Expert (Experto):



















8 - DESCARGA

Nuestros aparatos son compatibles con distintos sistemas de descarga. Sin embargo, no debe utilizar la descarga por un corte de alimentación general, porque este sistema no es compatible con nuestros aparatos. Los cortes de corriente eléctrica imprevistos y repetidos pueden provocar el desgaste y el deterioro de las tarjetas electrónicas, no cubiertas por la garantía del fabricante. Sea cual sea el Modo seleccionado, durante los periodos de descarga, el aparato muestra «Ordre délestage prioritaire» (Orden de descarga prioritaria).

9 - ASISTENCIA

Problemas encontrados	Verificaciones que hay que realizar
La pantalla del panel de control no se enciende.	Compruebe que el interruptor de la parte posterior o lateral del aparato esté en la posición I. Compruebe que el aparato reciba alimentación eléctrica.
El radiador no calienta.	Si está en el modo de programación, compruebe que la programación esté en modo CONFORT. Asegúrese de que los disyuntores de la instalación estén activados o que el descargador (si lo tiene) no haya descargado la calefacción. Compruebe la temperatura ambiente de la sala: si es superior a la temperatura de consigna, es normal que el aparato no caliente.
El radiador calienta todo el tiempo.	Compruebe que el aparato no se encuentre en una corriente de aire o que el ajuste de la temperatura de consigna no se haya aumentado.
El radiador no calienta lo suficiente.	Aumente la temperatura de consigna Confort. Si el ajuste está en su máximo, realice las verificaciones siguientes: - Compruebe si hay otra forma de calefacción en la sala. - Asegúrese de que el radiador caliente solo la sala (puerta cerrada). - Solicite que se compruebe la tensión de alimentación del aparato. - Compruebe si la potencia del radiador está adaptada al tamaño de la sala (recomendamos de media unos 100 W/m ² con un techo de 2,50 m de altura o 40 W/m ³).

Problemas encontrados	Verificaciones que hay que realizar
Hay marcas de suciedad alrededor del radiador	Este fenómeno tiene relación con la mala calidad del aire ambiental. Se recomienda, en este caso, comprobar que la sala esté bien ventilada (ventilación, entrada de aire, etc.) y la limpieza del aire, y evitar fumar en el interior. Esta suciedad no requiere que se cambien las rejillas bajo la garantía del aparato.
En la pantalla aparece el icono de calefacción cuando el radiador está en modo ECO.	Este funcionamiento es normal. El radiador puede calentar de modo que se mantenga la temperatura Eco.
El aparato no sigue las órdenes de programación internas.	Compruebe que la fecha y la hora estén bien configuradas. Compruebe que el aparato esté en MODO PROG y que la programación interna esté seleccionada.
El radiador no sigue las órdenes de programación internas.	Asegúrese de que está utilizando la central de programación (consulte el aviso de uso de la central) correctamente. Compruebe que el aparato esté en MODO PROG y que el control externo esté seleccionado.
El radiador tiene la superficie muy caliente.	Es normal que el aparato se caliente cuando esté encendido. La temperatura superficial máxima está limitado al valor que establece la norma NF sobre rendimiento eléctrico. Si, pese a esto, considera que el aparato sigue demasiado caliente, compruebe que la potencia esté adaptada a la superficie de la sala (recomendamos 100 W/m ² con un techo de 2,50 m de altura o 40W/m ³) y que el aparato no se encuentre en una corriente de aire que pueda modificar su calibración.
Un aparato emparejado no se comunica con el resto de los aparatos emparejados.	Compruebe que se haya emparejado correctamente (consulte el capítulo «CONEXIONES»). Elimine el procedimiento de emparejamiento y empiece de cero. El número máximo de aparatos que se pueden emparejar es de 5. El alcance máximo es de 100 a 300 m de campo libre/20 m de losas de cemento.
No es posible acceder al menú Expert (Experto).	Ha guardado un código PIN. Para acceder al menú Expert (Experto) debe introducir este código (consulte el capítulo «Menú Expert»).

Problemas encontrados	Verificaciones que hay que realizar																					
El aparato no responde a las órdenes del hilo piloto.	Para comprobar que las órdenes de programación se transmiten correctamente, realice las siguientes comprobaciones:																					
	<table border="1"> <thead> <tr> <th>Órdenes recibidas</th> <th>Osciloscopio Ref./Neutro</th> <th>Modo obtenido</th> </tr> </thead> <tbody> <tr> <td>0 volt</td> <td></td> <td>CONFORT</td> </tr> <tr> <td>230 V 3 s/5 min</td> <td></td> <td>CONFORT – 1° C</td> </tr> <tr> <td>230 V 7 s/5 min</td> <td></td> <td>CONFORT – 2° C</td> </tr> <tr> <td>230 V</td> <td></td> <td>ECO</td> </tr> <tr> <td>- 115 V negativo</td> <td></td> <td>HORS GEL</td> </tr> <tr> <td>+ 115 V positivo</td> <td></td> <td>ARRET CHAUFFAGE</td> </tr> </tbody> </table>	Órdenes recibidas	Osciloscopio Ref./Neutro	Modo obtenido	0 volt		CONFORT	230 V 3 s/5 min		CONFORT – 1° C	230 V 7 s/5 min		CONFORT – 2° C	230 V		ECO	- 115 V negativo		HORS GEL	+ 115 V positivo		ARRET CHAUFFAGE
	Órdenes recibidas	Osciloscopio Ref./Neutro	Modo obtenido																			
	0 volt		CONFORT																			
	230 V 3 s/5 min		CONFORT – 1° C																			
	230 V 7 s/5 min		CONFORT – 2° C																			
	230 V		ECO																			
- 115 V negativo		HORS GEL																				
+ 115 V positivo		ARRET CHAUFFAGE																				
En el marco de la programación por cable piloto u onda portadora, los comandos de protección de congelación o descarga son prioritarios. El retardo en el cambio del modo Confort al modo Eco es de unos 12 segundos.																						

Si no ha podido resolver el problema, contacte con un profesional, no sin antes recopilar los datos de la referencia del aparato. Tome la temperatura de la sala y el sistema de programación, si lo tuviera. También puede tener que facilitar los datos que aparecen en la parte de Información del menú Expert (Experto).

IDENTIFICACIÓN DEL APARATO

Antes de ponerse en contacto con nuestro servicio técnico, antes y después de la compra, no olvide que debe conocer el número de serie del aparato. Esta información figura en las etiquetas del lado derecho del aparato.

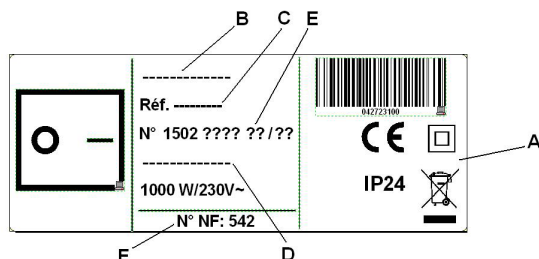

A Normas, etiquetas de calidad

B Nombre comercial

C Código comercial

D Referencia de fabricación

E N.º de serie

F N.º de fabricante

(Foto no contractual)

**Características técnicas medidas y calculadas según
A REGLAMENTO (UE) 2015/1188.**

Referencias del modelo			
Característica	Símbolo	Valor	Unidad
Potencia térmica			
Potencia térmica nominal	P nom	0,5 à 2,0	kW
Potencia térmica mínima	P min	0,0	kW
Potencia térmica máxima continua	P max,c	2,0	kW
Consumo de electricidad auxiliar			
A la potencia térmica nominal	el max	0,000	kW
A la potencia térmica mínima	el min	0,000	kW
En modo espera	el sb	0,00057	kW
	el sb	0,570	W
Tipo de control de la potencia térmica / de la temperatura de la pieza			
Característica	Unidad	Información adicional	
Control electrónico de la temperatura de la pieza y programador semanal	sí		
Otras opciones de control			
Control de la temperatura de la pieza con detector de presencia	sí	Opción no disponible en modelo Plinth (RAF3P-i2g)	
Control de la temperatura de la pieza con detector de ventana abierta	sí		
Opción de control a distancia	sí		
Control adaptativo de la activación	sí	Opción no disponible en modelo Plinth (RAF3P-i2g)	
Limitación de la duración de activación	no		
Sensor globo negro	no		
Coordenadas de contacto	Ídem etiqueta identificativa		

Índice

Modelos Horizontal (RAF3H-i2g)

Advertência	pág. 52
Declaração de conformidade Diretiva RED 2014/53/UE	pág. 53
1 - INSTALAÇÃO DO APARELHO	pág. 54
1.1 - Instalação do aparelho	pág. 54
1.2 - Fixar o suporte de parede	pág. 55
1.3 - Ligar o radiador	pág. 56
1.4 - Fixar o aparelho no suporte de parede	pág. 57
1.5 - Conservação	pág. 57
2 - APRESENTAÇÃO	pág. 58
2.1 - O painel de comando	pág. 58
2.2 - Colocar em funcionamento / Colocar em modo de espera	pág. 58
2.3 - Bloquear/desbloquear os comandos	pág. 58
2.4 - O interruptor	pág. 58
2.5 - Primeira colocação em funcionamento	pág. 58
3 - CONECTIVIDADE	pág. 60
3.1 - Aceder à conectividade	pág. 60
4 - REGULAÇÃO DA TEMPERATURA	pág. 63
4.1 - Temperatura de referência	pág. 63
5 - MODOS DE FUNCIONAMENTO	pág. 63
5.1 - O modo Auto (não disponível na versão Baixa)	pág. 64
5.2 - O modo Básico	pág. 65
5.3 - O modo Prog	pág. 65
6 - FUNÇÕES DE DETEÇÃO	pág. 68
6.1 - Janela aberta/janela fechada	pág. 68
6.2 - Ocupação (não disponível na versão Baixa)	pág. 69
7 - MODO AVANÇADO	pág. 70
8 - DESLASTRAGEM	pág. 72
9 - ASSISTÊNCIA	pág. 72
Identificação do aparelho	pág. 74

Obrigado por ter escolhido este aparelho e pela confiança depositada em nós. O radiador que acaba de adquirir foi submetido a diversos testes e controlos de forma a garantir a melhor qualidade e para lhe oferecer a total satisfação

Leia atentamente as instruções do radiador e os conselhos de utilização para melhorar o seu bem-estar. Guarde as instruções, mesmo após a instalação do radiador.

ADVERTÊNCIA



- Atenção: superfície muito quente, caution hot surface.

ATENÇÃO:

Algumas partes deste produto podem ficar muito quentes e provocar queimaduras. É necessário ter atenção especial na presença de crianças e de pessoas vulneráveis.

É aconselhável manter o aparelho afastado de crianças com menos de 3 anos, exceto se estiverem sob vigilância contínua.

As crianças com idades entre os 3 e os 8 anos só devem ligar ou desligar o aparelho se este tiver sido colocado ou instalado numa posição normal prevista e se as crianças estiverem sob vigilância ou se tiverem recebido instruções quanto à utilização do aparelho com toda a segurança e compreenderem bem os potenciais perigos. As crianças com idades entre os 3 e os 8 anos não devem ligar à corrente, nem regular, nem limpar o aparelho, nem realizar a conservação do utilizador.

Este aparelho pode ser utilizado por crianças com idades de, pelo menos, 8 anos e por pessoas com capacidades físicas, sensoriais ou mentais reduzidas e por pessoas sem experiência ou conhecimentos, desde que estejam sob uma vigilância adequada ou caso as instruções relacionadas com a utilização do aparelho, em total segurança, lhes tenham sido transmitidas e os riscos incorridos tenham sido compreendidos. As crianças não devem brincar com o aparelho. A limpeza e conservação pelo utilizador não devem ser efetuadas por crianças sem vigilância.



Para evitar o sobreaquecimento e por razões de segurança, não cobrir o aparelho de aquecimento.

As instruções de utilização deste aparelho estão disponíveis no web site ou contactando o serviço pós-venda.



: Os aparelhos que apresentem este símbolo não devem ser eliminados com os resíduos domésticos, devendo ser recolhidos separadamente e reciclados. A recolha e a reciclagem dos produtos em fim de vida devem ser efetuadas conforme as disposições e os decretos locais.

DECLARAÇÃO DE CONFORMIDADE DIRETIVA RED 2014/53/UE (*)

Pela presente, a Thermor Pacific declara que o equipamento abaixo mencionado está em conformidade com as exigências essenciais da diretiva RED 2014/53/UE.

A declaração de conformidade UE completa deste equipamento está disponível a pedido, junto do nosso serviço pós-venda (consulte a morada e o n.º de telefone no final das instruções).

Designação: Radiador com placa de rádio i2g

Modelos: consulte a referência do modelo no cabeçalho das instruções

Características:

Frequência rádio: Emissor-recetor 868 MHz.

Equipamento hertziano de classe 2: pode ser comercializado e colocado em funcionamento sem restrições.

Alcance rádio: de 100 a 300 metros em campo livre, variável segundo os equipamentos associados (este alcance poderá ser alterado em função das condições de instalação e do ambiente eletromagnético).

A conformidade com as normas de rádio e compatibilidade eletromagnética foi verificada pelo organismo notificado 0081: LCIE France, Fontenay aux Roses.

1 - INSTALAÇÃO DO APARELHO

1.1 - Instalação do aparelho

O aparelho é entregue com o respetivo suporte de parede. A seleção dos parafusos e das buchas depende da natureza da sua parede e cabe ao utilizador confirmar que utiliza os parafusos e as buchas adequados em função do peso do aparelho.

Depois de retirar a tampa da embalagem, pode retirar o suporte de parede, que servirá de gabarito para perfurar os orifícios.

Para facilitar a ligação, este aparelho (versão horizontal e baixa) foi concebido para se manter de pé durante o tempo da ligação. No caso de um aparelho vertical, coloque o aparelho sobre o respetivo calço contra a parede até à sua colocação no suporte de parede.

1.1.1 - Regras de instalação

Este aparelho foi concebido para ser instalado num local residencial. A instalação deve ser efetuada cumprindo as regras do setor e em conformidade com as normas em vigor no país de instalação (NFC 15100 em França).

Respeite as distâncias mínimas em relação aos móveis ao colocar o aparelho (cf. esquema).

Modelo Horizontal e Rodapé

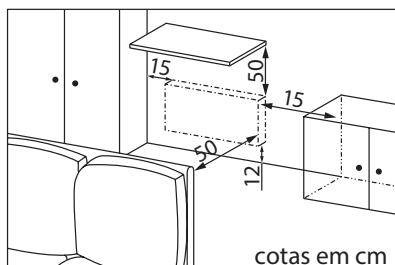

Modelo Vertical

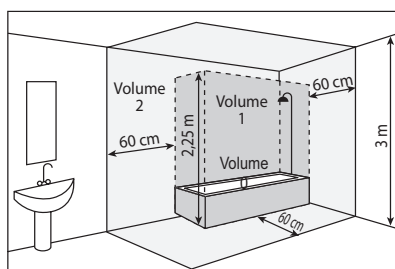
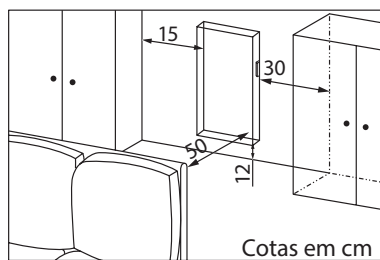

Caso exista um revestimento de parede colocado sobre espuma, é necessário colocar um calço por baixo do suporte do aparelho com espessura igual à da espuma, de forma a manter um espaço livre na parte traseira para não perturbar a regulação do aparelho.

Não instale o aparelho:

- Numa corrente de ar que possa perturbar a sua regulação (por baixo de uma ventilação mecânica centralizada, etc.)
- Por baixo de uma tomada de corrente fixa.
- No volume 1 das casas de banho.

Não instale prateleiras em cima de aparelhos verticais.

Os aparelhos utilizados em casas de banho devem ser instalados de forma a que os interruptores e outros dispositivos de comando do aparelho não estejam ao alcance de uma pessoa que esteja na banheira ou no duche.



A instalação de um aparelho em altitude provoca uma elevação da temperatura de saída de ar (na ordem dos 10° C por 1000 m de desnível).

Desaconselha-se vivamente instalar os aparelhos a altitudes superiores a 1000 m (risco de funcionamento incorreto). É proibido instalar um aparelho vertical na posição horizontal e vice-versa. É proibido utilizar o aparelho na configuração móvel sobre pés ou rodas.

1.2 - Fixar o suporte de parede na parede

Passo 1		
Modelo horizontal	Modelo vertical	Modelo rodapé
<p>Pontos de perfuração B Pontos de perfuração A</p>	<p>Pontos de perfuração A</p>	<p>Marcas de perfuração</p>
<p>Coloque o suporte de parede no chão. Marque os pontos de perfuração A. Estes indicam a posição das fixações inferiores.</p>		

Passo 2

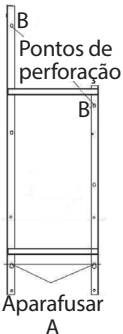
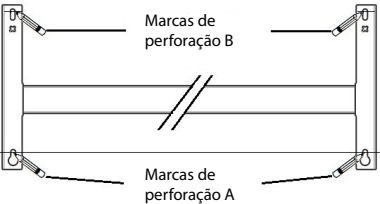
Modelo horizontal	Modelo vertical	Modelo rodapé
		

Coloque o suporte de parede fazendo coincidir os pontos de perfuração A com os orifícios inferiores do suporte de parede. Marque os 2 pontos de perfuração B com uma caneta

Passo 3

Perfure os 4 orifícios e coloque as buchas adequadas à parede (ex. placa de estuque, betão). Posicione o suporte de parede e aparafuse.

1.3 - Ligar o radiador

O aparelho deve ser alimentado a 230 V 50 Hz.

A alimentação do radiador deve ser ligada diretamente à rede após o dispositivo de corte onipolar com uma distância de abertura dos contactos de, pelo menos, 3 mm sem interruptor intermédio (relógio, relé mecânico e estático, termóstato de ambiente, etc.).

A ligação à fonte de alimentação será efetuada através do cabo de 3 fios (castanho = fase, azul = neutro, preto = fio piloto) utilizando uma caixa de ligações. Em locais húmidos, como cozinhas ou casas de banho, é necessário instalar a caixa de ligações a, pelo menos, 25 cm do chão. A instalação deve ter um dispositivo de proteção tipo disjuntor.

É proibida a ligação à terra. Não ligue o fio piloto (preto) à terra.

Se o cabo de alimentação estiver danificado, deve ser substituído pelo fabricante, pelo respetivo serviço pós-venda ou por um técnico devidamente habilitado a fim de evitar qualquer perigo.

Se o aparelho piloto ou pilotado estiver protegido por um diferencial de 30 mA (por ex.: casa de banho), é necessário proteger a alimentação do fio piloto nesse diferencial.

1.4 - Fixar o aparelho no suporte de parede

- Coloque o aparelho sobre o suporte S conforme o esquema.
- Encoste o aparelho ao suporte e, em seguida, levante-o (setas 1 e 2).
- Introduza os pés do suporte nos orifícios do aparelho e desça-o (seta 3).
- Bloqueie, rodando os dois fechos V meia volta, e o aparelho fica fixado.

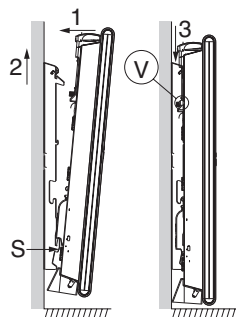

1.5 - Conservação

Antes de qualquer ação de conservação, desligue o aparelho colocando o interruptor ligar/desligar na posição 0.

Para manter os desempenhos do radiador, é necessário, cerca de duas vezes por ano, remover o pó das grelhas inferiores e superiores do aparelho utilizando um aspirador ou uma escova.

O aparelho pode ser limpo com um pano húmido; nunca utilize produtos abrasivos, nem solventes.

Em ambientes poluídos, podem surgir sujidades na grelha do aparelho. Este fenómeno está relacionado com a má qualidade do ar ambiente. Neste caso, recomenda-se que seja verificado o arejamento correto da divisão (ventilação, entrada de ar, etc.). Estas sujidades não justificam a substituição ao abrigo da garantia do aparelho.

2 - APRESENTAÇÃO

2.1 O painel de comando

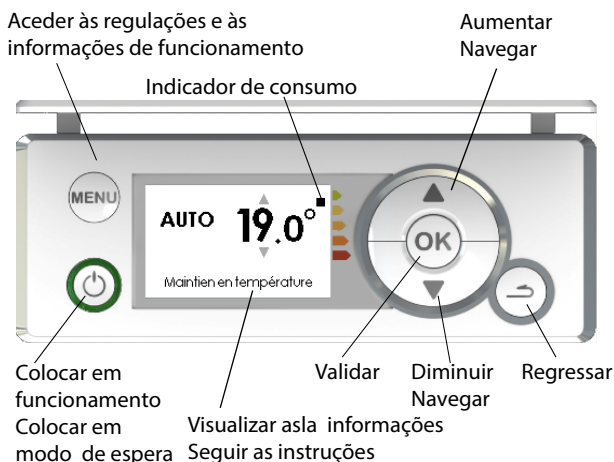

2.2 - Colocar em funcionamento / Colocar em modo de espera

Para colocar o aparelho em funcionamento, prima uma vez.

A roda verde em torno da tecla acende-se.

Para colocar o aparelho em modo de espera, prima uma vez.

A roda verde em torno da tecla apaga-se.

2.3 - Bloquear/desbloquear os comandos

De forma a evitar qualquer manipulação acidental do painel, pode bloqueá-lo. Para bloqueá-lo, prima **▲+** ao mesmo tempo, durante 5 segundos **▼**

Para desbloqueá-lo, efetue a mesma operação.

2.4 - O interruptor

Na parte de trás do aparelho está situado um interruptor ligar/desligar. Este interruptor só deve ser utilizado para uma paragem prolongada (fora dos períodos de aquecimento). Verifique se o interruptor está na posição I (funcionamento).

Após uma paragem prolongada, pode ser necessário acertar novamente o dia e a hora.

2.5 - Primeira colocação em funcionamento

Quando ligar o aparelho à eletricidade pela primeira vez, siga as instruções apresentadas no ecrã.

2.5.1 - Regular o idioma

Modifique o idioma com ▲/▼ e valide com (OK).

Pode aceder posteriormente à regulação do idioma através do Menu Avançado (consulte o capítulo "Menu Avançado").

2.5.2 - Acertar a data e a hora

Modifique o dia com ▲/▼ e valide com (OK). Proceda da mesma forma para acertar o mês, o ano, a hora e os minutos.

Pode aceder posteriormente à regulação da data e da hora.

Por defeito, a mudança hora de verão/hora de inverno é automática.



Pode desativar a mudança automática hora de verão/hora inverno (consulte o capítulo "Menu Avançado").

2.5.3 - Estado do aparelho

Por defeito, quando ligar o aparelho pela primeira vez,

- o modo AUTO é selecionado na versão horizontal e vertical, (consulte o capítulo "Modo de funcionamento"),

- o modo Prog é selecionado na versão Rodapé,
- a temperatura de referência é regulada para 19° C,

- as funções de deteção são ativadas (consulte o capítulo "Funções de deteção". Na versão Rodapé, apenas é ativada a função de deteção "Fenêtre ouv." (Janela aberta).

- A descida da temperatura máxima (em períodos de ausência) é de 3° C relativamente à temperatura de referência (consulte o capítulo "Modo de funcionamento").





3 - CONECTIVIDADE

Antes de realizar qualquer ação, ative o ecrã premindo uma tecla. Este menu permite aceder às configurações de conectividade.

Os nossos painéis são compatíveis com **iO-homecontrol**®.

Esta tecnologia de comunicação rádio sem fios altamente segura é integrada numa vasta gama de equipamentos domésticos disponibilizados por marcas parceiras especialistas em habitação. Nos nossos aparelhos de aquecimento que integram **iO-homecontrol**® pode utilizar o menu de conectividade para:

- **Emparelhar** vários aparelhos compatíveis  entre si numa mesma divisão.



Para um funcionamento otimizado, apenas os aparelhos situados na mesma divisão devem ser emparelhados (até 5 aparelhos, no máximo).

- **Ligar** os aparelhos à aplicação **Cozytouch**, para comandar à distância (a partir da aplicação).

3.1 - Aceder à CONECTIVIDADE: (modo Auto para a versão horizontal e vertical e modo Prog para a versão rodapé)

3.1.1 - Emparelhamento de aparelhos



Os aparelhos  situados na mesma divisão podem ser emparelhados para poderem comunicar e partilhar informações.

Por exemplo, quando vários aparelhos são emparelhados, uma alteração da temperatura de referência ou do modo num aparelho é propagada imediatamente para todos os outros aparelhos.

Da mesma forma, se um dos aparelhos da divisão detetar a sua presença, comunicará esta informação aos outros aparelhos.

Aceder ao EMPARELHAMENTO

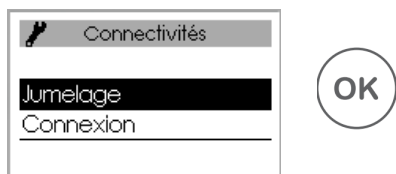

Exemplo: emparelhar 3 aparelhos da mesma divisão

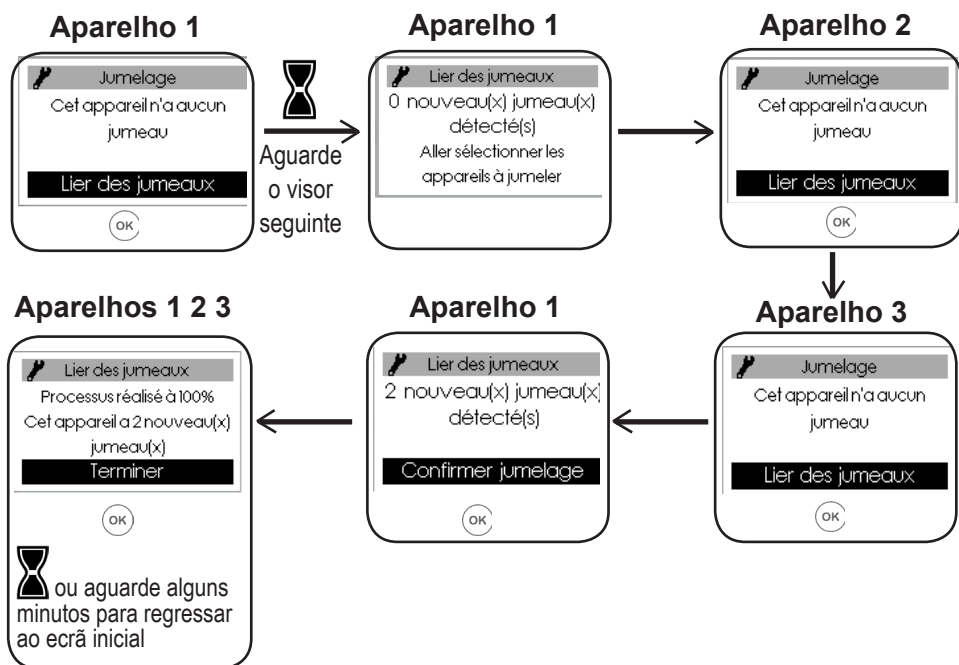

Ver os aparelhos emparelhados:

Pode ver os aparelhos que emparelha entre si.

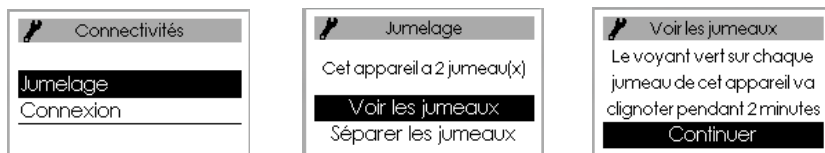

Ver os aparelhos emparelhados:

Pode ver os aparelhos que emparelha entre si.



Anular o emparelhamento:



Esta operação elimina todas as ligações entre aparelhos

Adicionar um emparelhamento:

É necessário anular o emparelhamento existente (consulte "Anular o emparelhamento") e recomeçar a operação para emparelhar todos os aparelhos entre si.

3.1.2 - Ligação

Este aparelho é compatível com a nossa oferta Cozytouch (todas as informações estão disponíveis no nosso web site) e com as boxes utilizando o protocolo **iO-homecontrol®**.

Acessórios necessários:

Aplicação Cozytouch compatível com iOS e Android. Transferência grátis na App Store ou na Google Store



Ponte Cozytouch. Vendida em separado pelos distribuidores da nossa marca ou no nosso web site



Box de acesso à internet

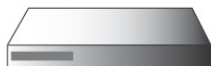

Esta instalação permite comandar, programar, controlar o(s) seu(s) aparelho(s)  à distância, através de um smartphone ou de um tablet. Pode, por exemplo, modificar a temperatura de referência ou o modo de funcionamento, gerir as suas ausências indicando a sua data de regresso ou visualizar o consumo dos seus aparelhos.

Pode ligar à aplicação um aparelho ou grupo de aparelhos que tenha emparelhados.



Efetue todas as operações de ligação ou de comando a partir da aplicação (siga as instruções apresentadas no smartphone ou no tablet).

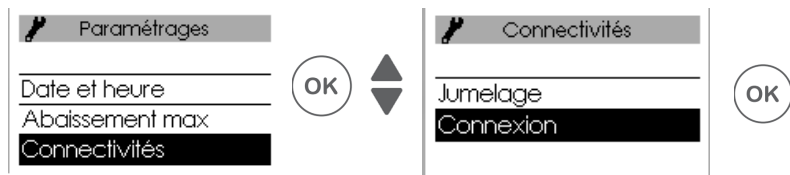

Ligue os aparelhos

Siga as instruções apresentadas na aplicação.

Se os aparelhos já estiverem emparelhados entre si, efetue esta operação num único aparelho.



4 - REGULAÇÃO DA TEMPERATURA

Antes de realizar qualquer ação, ative o ecrã premindo uma tecla.

4.1 - Temperatura de referência

Para modificar a temperatura de referência, utilize ▲/▼.

Por defeito, a temperatura de referência é regulada para 19° C (temperatura recomendada) e pode ser modificada entre 12° C e 28° C.

Utilize o indicador de consumo para otimizar a regulação. Quando o indicador de consumo se encontra ao nível do símbolo verde, encontra-se num nível de temperatura inferior ou igual à temperatura recomendada.

⌚ São necessárias 6 horas, no mínimo, para que a temperatura estabilize na divisão.

É possível, em função da sua instalação, que registe uma temperatura diferente da apresentada no aparelho. Nesse caso, consulte o capítulo "Modo Avançado" - "Calibração T°".

Posição anticongelamento (versão Rodapé sem modo Auto)

Utilize esta função quando se ausentar mais de 48 horas. Qualquer que seja o modo escolhido, para ativar o Anticongelamento prima ▼ até ser apresentado 7,0° C.

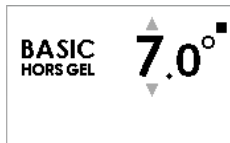
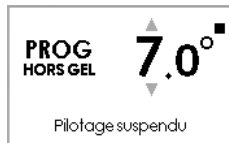
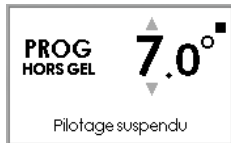
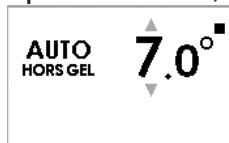

Quando regressar, regule novamente a temperatura de referência para retomar o funcionamento normal.

5 - MODOS DE FUNCIONAMENTO

Antes de realizar qualquer ação, ative o ecrã premindo uma tecla.

Escolha o modo de funcionamento mais adequado às suas necessidades.

Estão disponíveis 3 modos na versão Horizontal e Vertical e 2 modos em Rodapé (Básico e Prog):

AUTO

Utilização do comando inteligente.
O aparelho programa-se automaticamente

BASIC

Acesso apenas à regulação da temperatura e às funções de conectividade.

PROG

Programação manual das funções (utilização da programação interna ou externa).

Aceder aos MODOS:

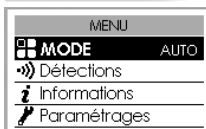

5.1 - O modo Auto (não disponível na versão Rodapé)

Este modo permite ativar o comando inteligente. Pode regular a temperatura desejada quando estiver presente na divisão e o aparelho otimiza o seu conforto, ao mesmo tempo que realiza economias.



O aparelho:

- memoriza o seu ritmo de vida semanal e a sua evolução para efetuar a sua própria programação,
- antecipa o aquecimento para que a temperatura seja a ideal quando regressar à divisão,
- deteta as suas presenças e ausências imprevistas para ajustar automaticamente a temperatura,
- deteta as aberturas e fechos de janelas para descer a temperatura para 7° C quando efetuar o arejamento.

5.1.1 - Funções acessíveis no modo AUTO

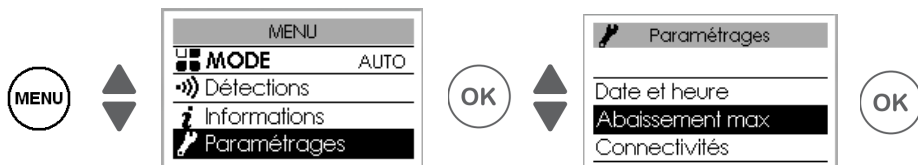

• Descida da temperatura

Permite regular o nível de descida máxima da temperatura que deseja efetuar nos seus períodos de ausência (de -2° C a -4° C). Por defeito, a regulação é de -3° C.

• Função de deteção

A função de deteção de ocupação está sempre ativada.

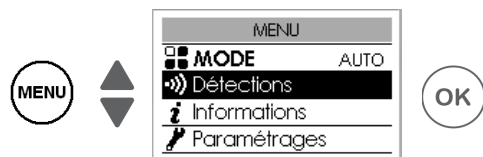

Por defeito, a função de deteção de janela aberta está ativada e pode ser desativada (consulte o capítulo "Funções de deteção").

• Visualização das informações de comando inteligente

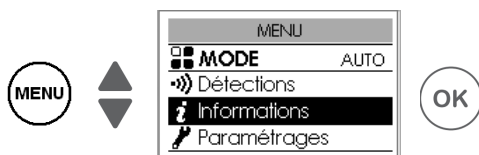

Programação automática

Permite visualizar os períodos de presença detetados pelo aparelho para cada dia da semana. O aparelho aprende, memoriza e avalia permanentemente o seu ritmo de vida para adaptar a temperatura a cada divisão.

 Após a primeira colocação em funcionamento, é necessário uma semana de funcionamento para definir o programa automático. Em seguida, este é afinado e evolui ao longo do tempo.

Tempo de antecipação

Para antecipar de forma ideal o aquecimento antes do seu regresso, o aparelho aprende e memoriza o tempo de subida da temperatura em função das características da divisão (volume, isolamento, temperatura exterior, etc.).

Poupança de energia

O aparelho fornece informações sobre as poupanças realizadas, indicando a percentagem de tempo durante o qual efetuou uma descida da temperatura nos últimos 7 dias.

 Após a primeira colocação em funcionamento, é necessário uma semana de funcionamento para poder visualizar o primeiro resultado. Em seguida, será atualizado permanentemente.

5.2 - O modo Básico

O aparelho segue permanentemente a temperatura de referência regulada. Todas as funções inteligentes são desativadas.



5.3 - O modo Prog

Este modo utiliza a programação interna ou externa. O aparelho segue:

- o programa interno definido para cada dia da semana, ou
- as ordens da programação externa da sua instalação.

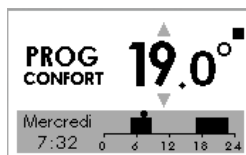

5.3.1 - Definir a fonte de programação

• Programação interna

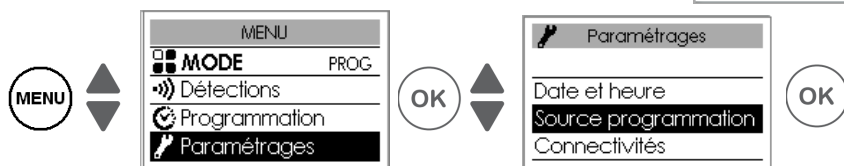

Esta fonte de programação é selecionada por defeito.

O aparelho segue os programas definidos.

Existem programas pré-gravados. Pode modificá-los (consulte "Modificar os programas internos").

• Programação externa

O aparelho segue as ordens do comando externo da sua instalação por ligação ao fio piloto ou por ligação rádio





Para comandar um ou vários aparelhos a partir de um ponto de comando externo

da instalação, é necessário:

1) Intercambiar a chave de segurança antes de efetuar a associação a partir de um ponto de comando. Para isso, aceda a "Menu, Expert, Paramétrages, Connectivités, Envoyer clé de sécurité ou Recevoir clé de sécurité" ("Menu, Avançado, Configurações, Conectividade, Enviar chave de segurança ou Receber chave de segurança") (consulte o capítulo "Menu Avançado").

2) Autorizar a associação em cada um dos aparelhos se a instalação estiver equipada com um ponto de comando  da nossa marca (consulte o capítulo "Menu Avançado").

Se os aparelhos estiverem emparelhados entre si, efetue o **envio** da chave de segurança a partir de um único aparelho.

Se os aparelhos não estiverem emparelhados entre si, efetue o intercâmbio de chave

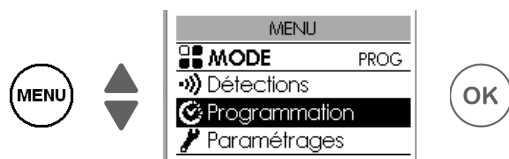

em cada um dos aparelhos.

Modificar os programas internos

Pode programar até 3 intervalos de temperatura de conforto para cada dia da semana.

Fora desses intervalos, o aparelho efetua uma descida de temperatura (regulada, por defeito, para -3,5° C).

Altere os intervalos com ▲ ou ▼ e valide com OK.

Exemplos de programações:

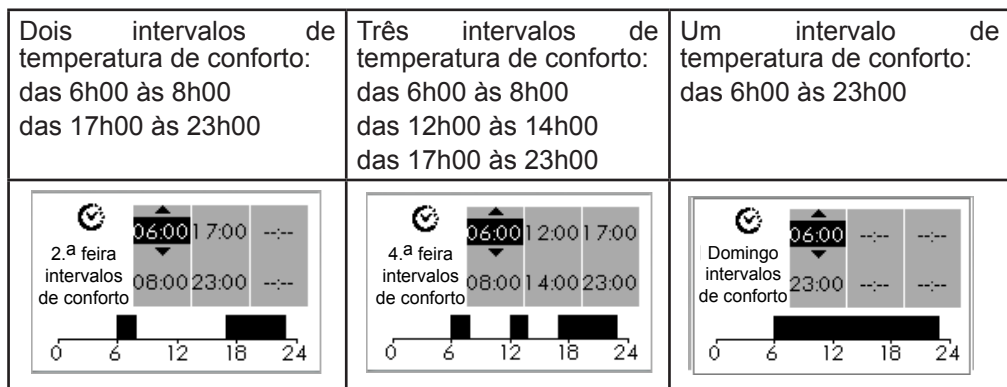

Copiar um programa

Pode copiar o programa definido de um dia para um ou vários outros dias.

Percorra os dias com OK. Copie com ▲ ▼. Regresse ao dia anterior com ↶.

Exemplo: copiar o programa de segunda-feira para quinta-feira

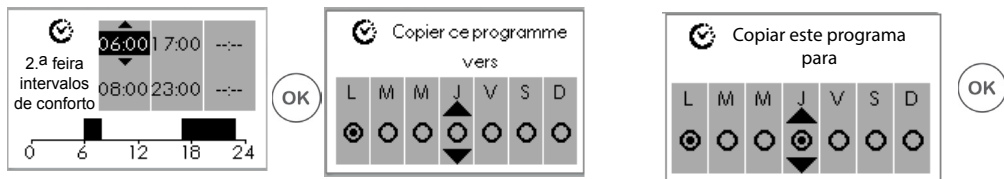

5.3.2 - Funções acessíveis no modo Prog

- **Descida da temperatura**



Permite regular o nível de descida da temperatura que deseja efetuar fora dos intervalos de conforto (de -2°C a 9°C). Por defeito, a regulação é de $-3,5^{\circ}\text{C}$ (se a temperatura de referência estiver regulada para 19°C , então, fora dos intervalos de conforto, ela descerá para $15,5^{\circ}\text{C}$).

- **Função de deteção** (não disponível na versão Rodapé)

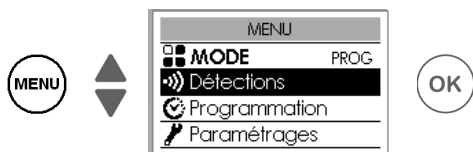

Por defeito, a função de deteção de ocupação está inativa e a função de deteção de janela aberta está ativa (consulte o capítulo "Funções de deteção").

A ativação da função de deteção de ocupação no modo Prog permite gerir automaticamente as suas presenças imprevistas.

Exemplo: Para segunda-feira, tinha programado um intervalo de temperatura das 17h00 às 23h00. Regressa a casa às 15h00. O aparelho deteta a sua presença e passa automaticamente para o intervalo de temperatura de conforto.

- **Anulação pontual da programação**

Função de deteção de ocupação desativada (não disponível na versão Rodapé)

Permite gerir as suas presenças imprevistas.

Exemplo: Para segunda-feira, tinha programado um intervalo de temperatura de conforto das 17h00 às 23h00. Regressa a casa às 15h00 e o aparelho apresenta uma temperatura Eco.

Pode aumentar manualmente a temperatura.

A anulação pontual fica ativada até ao próximo intervalo de temperatura de conforto definido no programa. Em seguida, o aparelho retoma o seu funcionamento normal.

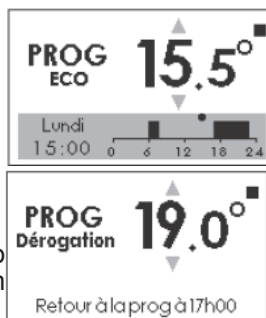

6 - FUNÇÕES DE DETEÇÃO

Antes de realizar qualquer ação, ative o ecrã premindo uma tecla.

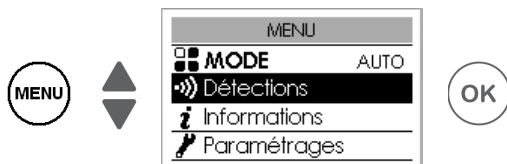

6.1 - Janela aberta/janela fechada

Permite detetar as variações de temperatura relacionadas com a abertura e o fecho das janelas. Se se esquecer de desligar o aparelho durante a abertura prolongada de uma janela, esta função permite corrigir a situação e evita que o aparelho realize um aquecimento inútil.

O aparelho passa automaticamente para o modo Anticongelamento (7° C) quando deteta uma janela aberta e regressa à temperatura de referência quando deteta o seu fecho (o tempo de deteção é variável). O aparelho reage às aberturas e aos fechos de janelas em função de diversas variáveis, entre as quais:

- a temperatura desejada na divisão
- a temperatura exterior
- a configuração da instalação

⚠ Não é recomendada a utilização desta função em corredores e em divisões situadas perto de uma porta de entrada com acesso para o exterior.

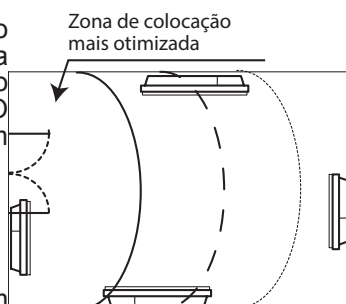

6.1.1 - Ativar/desativar a função

Na versão Rodapé pode aceder à função "Janela aberta" através do modo Prog.



⚠ Se os aparelhos estiverem emparelhados, pode desativar a deteção de janela aberta num único aparelho sem desativar os outros (consulte o capítulo "Configurações" em "Menu Avançado").

6.2 - Ocupação (não disponível na versão Rodapé)

Permite aquecer a divisão apenas quando estiver alguém presente na mesma. Então, o aparelho irá aquecer no modo de conforto.

Para otimizar a deteção de ocupação do aparelho, recomenda-se que seja instalado no sentido de a deteção ser efetuada de forma ótima (ex.: não instalar por trás de um sofá, num local de passagem frequente como um corredor, um móvel, etc.).

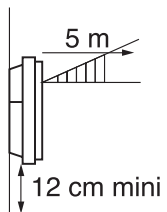
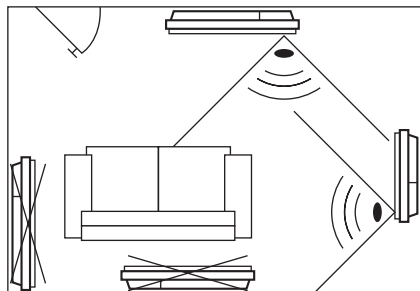

A deteção não é efetuada abaixo do sensor.

6.2.1 - Ativar/desativar a função



Função sempre ativada no modo AUTO

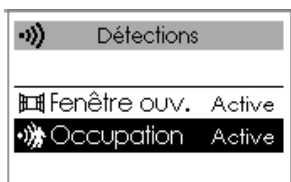

Ex.: O aparelho está regulado para 19° C no modo de conforto (programado ou não).

- 9h00, deteta a sua presença;
- 9h30, a temperatura de funcionamento passa para 18° C;
- 10h00, a temperatura de funcionamento passa para 17° C.

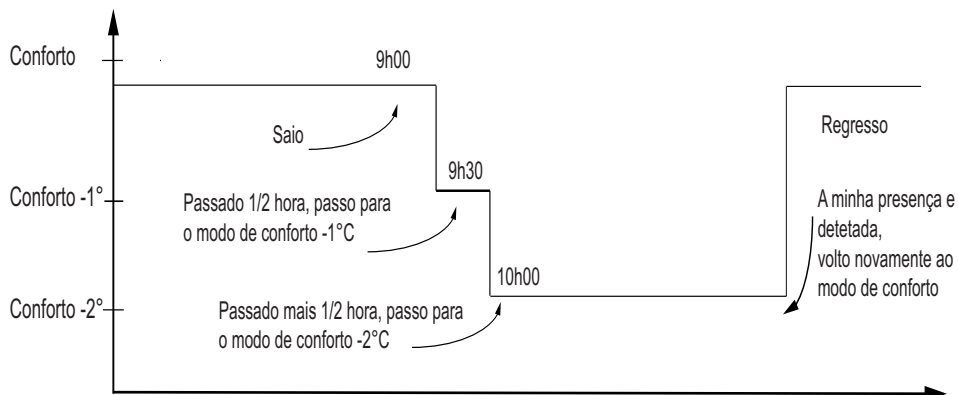

7 - MODO AVANÇADO

Antes de realizar qualquer ação, ative o ecrã premindo uma tecla.



Este menu permite aceder às funções avançadas do aparelho.



Prima
ao mesmo tempo

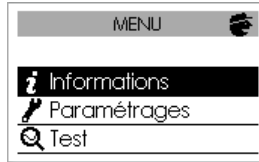

5 segundos



 informações	Permite obter informações sobre o aparelho que poderão ser-lhe solicitadas em caso de contacto com o Serviço pós-venda (SPV).			
 Configuração	Geral	Relógio	Verão/inverno automático. Permite ativar ou desativar a passagem automática da hora de verão para a hora de inverno. Por defeito, esta configuração está ativada.	
		Data e hora.		
		Idioma	Permite escolher o idioma: francês, inglês.	
	Reinicialização	Permite regressar às regulações iniciais de fábrica (modo Auto ativado, referência a 19° C, descida a 3° C, funções de deteção ativadas). O emparelhamento entre os aparelhos, a ligação à aplicação ou a ligação a um ponto de comando serão eliminados		
	Config. funções		Calibração T°	É possível, em função da sua instalação, que registre uma temperatura ambiente diferente da apresentada no aparelho. Antes de qualquer ação, deixe estabilizar a temperatura pelo menos 6h no modo de conforto, até à temperatura desejada. Então, pode efetuar uma calibração do aparelho para ajustar a temperatura de referência à temperatura registada na divisão. O valor de calibração situa-se entre -3° C e +3° C. Exemplo: a temperatura apresentada no radiador é 20° C. A apresentada no termóstato é 18° C => escolha o valor de calibração -2° C.
	Deteção de janela		de	Em caso de emparelhamento, permite desativar a função de deteção de janela aberta apenas nesse aparelho. A desativação da função nesse aparelho não desativa a função nos outros aparelhos emparelhados e permite seguir a função de deteção de janela aberta dos outros aparelhos emparelhados.
	Eliminação		Reservado aos aparelhos geridos por rádio. Permite baixar a temperatura de referência de -1° C a -2° C durante os períodos de limites tarifários; estes períodos serão assinalados através do envio de uma mensagem de rádio privada em função do sistema instalado.	
Luminosidade da roda	Permite regular o nível de luminosidade da roda (indicador de funcionamento).			

 Configurações	Restrições	Temperatura máx.	Permite registar uma temperatura de referência máxima que não pode ser ultrapassada. Esta está regulada por defeito para 28° C e pode ser modificada (de 19° C a 28° C).	
		Controlo de acesso	Permite controlar parcial ou totalmente as regulações do aparelho.	
		Código PIN	Permite registar um código pessoal de acesso ao Menu Avançado. Depois de ativado, o acesso ao Menu Avançado fica codificado. Pode anotar aqui o seu código pessoal Para desativá-lo, regresse ao Menu Avançado, introduza o seu código pessoal e regresse a Paramétrages (Configurações) --> Restrictions (Restrições) --> Code PIN (Código PIN)	
	Conectividade	Enviar chave de segurança	A chave de segurança permite proteger a sua instalação iO de forma a que não interfira com um equipamento que se encontre próximo. O intercâmbio de chave permite associar um ponto de comando iO à sua instalação. Permite enviar a chave de segurança a um ponto de comando iO .  Dê preferência a esta operação se os aparelhos estiverem emparelhados.	
		Receber chave de segurança	Permite receber a chave de segurança de um ponto de comando iO .  Desativa o funcionamento do emparelhamento existente se a chave de segurança não for transmitida aos outros aparelhos emparelhados.	
		Autorizar associação	Após o intercâmbio de chave, esta operação é necessária para transmitir a associação a um ponto de comando externo iO da nossa marca.	
		Reinic. Conectividade	Elimina todas as conectividades (emparelhamento dos aparelhos, ligação à aplicação, ligação a um ponto de comando centralizado).	
	Teste	Corpo principal	Acionamento do corpo de aquecimento durante 5 minutos para verificar o funcionamento.	
		Sensor de presença	Ativa o sensor para verificar o seu correto funcionamento.	
		Rádio	Emissão do sinal de teste	Permite verificar a correta comunicação rádio entre dois aparelhos através da emissão de sinal num aparelho e receção de sinal noutro. Se o sinal for fraco, existe o risco de perda de comunicação. Verifique a instalação (distância e/ou obstáculos entre os aparelhos).
Receção do sinal de teste				

Prima
ao mesmo tempo

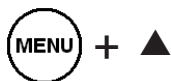

5 segundos

ou

Aguarde



2 minutos

Para sair do Menu Avançado:

8 - DESLASTRAGEM

Os nossos aparelhos são compatíveis com diferentes sistemas de deslastragem.

No entanto, não deve utilizar a deslastragem para cortar a alimentação da fonte de alimentação, pois esse sistema é incompatível com os nossos aparelhos. Cortes de corrente elétrica repentinos e repetidos podem provocar um desgaste e uma deterioração das placas eletrônicas que não seriam abrangidos pela garantia do fabricante.

Qualquer que seja o modo selecionado, durante os períodos de deslastragem, o seu aparelho apresenta a mensagem "Ordre délestage prioritaire" (Ordem de deslastragem prioritária).



9 - ASSISTÊNCIA

Problemas detetados	Verificação a efetuar
O ecrã do painel de comando não se acende.	Verifique se o interruptor situado na parte de trás ou lateral do aparelho está na posição I Verifique se a alimentação elétrica do aparelho está correta.
O radiador não aquece.	Se estiver no modo de programação, verifique se a programação está no modo de conforto. Certifique-se de que os disjuntores da instalação estão acionados ou que o deslastrador (se existir) não deslastra o aquecimento. Verifique a temperatura do ar da divisão: se for mais alta do que a temperatura de referência, é normal que o aparelho não aqueça.
O radiador aquece permanentemente.	Verifique se o aparelho não está situado numa corrente de ar ou se a regulação da temperatura de referência não foi aumentada.
O radiador não aquece o suficiente.	Aumente a temperatura de referência de conforto. Se a regulação estiver no máximo, faça as verificações seguintes: - Verifique se existe outra forma de aquecimento na divisão. - Certifique-se de que o radiador está a aquecer apenas a divisão (porta fechada). - Mandar verificar a tensão de alimentação do aparelho. - Verifique se a potência do radiador é adequada ao tamanho da divisão (recomendamos, em média, 100 W/m ² , para uma altura de teto de 2,50 m ou 40 W/m ³).

Problemas detetados	Verificação a efetuar
<p>Surgem resíduos de sujidade na parede à volta do radiador</p>	<p>As sujidades estão relacionadas com a má qualidade do ar ambiente. Neste caso, recomenda-se que seja verificado o arejamento correto da divisão (ventilação, entrada de ar, etc.) e a limpeza do ar e que se evite fumar dentro da mesma. Estas sujidades não justificam a substituição ao abrigo da garantia do aparelho.</p>
<p>O pictograma de aquecimento é apresentado no ecrã quando o radiador está no modo ECO.</p>	<p>Este funcionamento é normal. O radiador pode aquecer de forma a manter uma temperatura Eco.</p>
<p>O aparelho não segue as ordens de programação interna.</p>	<p>Verifique a data e a hora acertadas. Verifique se o aparelho está no modo PROG e se a programação interna está selecionada.</p>
<p>O radiador não segue as ordens de programação externa.</p>	<p>Certifique-se da correta utilização da central de programação (consulte as instruções de utilização da central) Verifique se o aparelho está no modo PROG e se o comando externo está selecionado.</p>
<p>A superfície do radiador está muito quente.</p>	<p>É normal que o aparelho esteja quente durante o funcionamento, estando a temperatura máxima limitada segundo a norma NF Electricité Performance. No entanto, se considerar que o aparelho está sempre demasiado quente, verifique se a potência está adaptada à superfície da divisão (recomendamos 100 W/m² para uma altura de teto 2,50 m ou 40 W/m³) e se o aparelho não está colocado numa corrente de ar que possa perturbar a sua regulação.</p>
<p>Um aparelho emparelhado não comunica com os outros aparelhos emparelhados.</p>	<p>Verifique se o aparelho está corretamente emparelhado (consulte o capítulo "CONNECTIVIDADE"). Elimine todo o procedimento de emparelhamento e reinicie-o. O número máximo de aparelhos que podem ser emparelhados é 5. O alcance máximo é de 100 a 300 m de campo livre/20 m em lajes de betão.</p>
<p>O Menu Avançado não está acessível.</p>	<p>Gravou um código PIN. Tem de introduzir o código para aceder ao Menu Avançado (consulte o capítulo Avançado).</p>

Problemas detetados	Verificação a efetuar																					
O aparelho não responde às ordens do fio piloto.	Para verificar a transmissão correta das ordens de programação, proceda às verificações seguintes:																					
	<table border="1"> <thead> <tr> <th>Ordens recebidas</th> <th>Osciloscópio Ref./Neutro</th> <th>Modo obtido</th> </tr> </thead> <tbody> <tr> <td>0 volt</td> <td>—————</td> <td>CONFORTO</td> </tr> <tr> <td>230 V 3 s/5 min</td> <td></td> <td>CONFORTO – 1° C</td> </tr> <tr> <td>230 V 7 s/5 min</td> <td></td> <td>CONFORTO – 2° C</td> </tr> <tr> <td>230 V</td> <td></td> <td>ECO</td> </tr> <tr> <td>- 115 V negativo</td> <td></td> <td>ANTICONGELAMENTO</td> </tr> <tr> <td>+ 115 V positivo</td> <td></td> <td>PARAGEM AQUECIMENTO</td> </tr> </tbody> </table>	Ordens recebidas	Osciloscópio Ref./Neutro	Modo obtido	0 volt	—————	CONFORTO	230 V 3 s/5 min		CONFORTO – 1° C	230 V 7 s/5 min		CONFORTO – 2° C	230 V		ECO	- 115 V negativo		ANTICONGELAMENTO	+ 115 V positivo		PARAGEM AQUECIMENTO
	Ordens recebidas	Osciloscópio Ref./Neutro	Modo obtido																			
	0 volt	—————	CONFORTO																			
	230 V 3 s/5 min		CONFORTO – 1° C																			
	230 V 7 s/5 min		CONFORTO – 2° C																			
	230 V		ECO																			
	- 115 V negativo		ANTICONGELAMENTO																			
+ 115 V positivo		PARAGEM AQUECIMENTO																				
No âmbito da programação por fio piloto ou rede elétrica, as ordens anticongelamento ou deslastragem são prioritárias.																						
O tempo de transferência do modo Conforto para o modo Eco é de cerca de 12 segundos.																						

Se não conseguir resolver o problema, contacte um profissional, tendo disponíveis as referências do aparelho. Registe a temperatura da divisão e o sistema de programação eventual. Poderá ter também de comunicar as informações que figuram na secção Informações do Menu Avançado.

IDENTIFICAÇÃO DO APARELHO

Antes de contactar o nosso serviço pré e pós-venda, identifique a referência e o número de série do aparelho. Estas informações estão inscritas na etiqueta sinalética, que está situada no lado direito do aparelho.

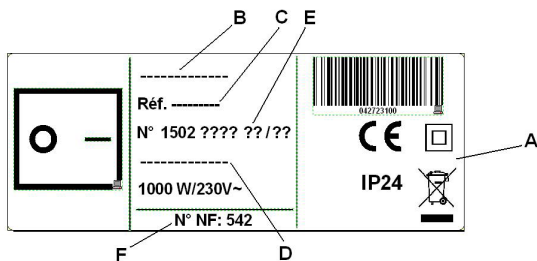

A Normas, etiquetas de qualidade

B Nome comercial

C Código comercial

D Referência de fabrico

E N.º de série

F N.º de construtor

(Fotografia não contratual)

**Características técnicas medidas e calculadas de acordo com
À REGULAÇÃO (UE) 2015/1188.**

Referências do modelo			
Característica	Símbolo	Valor	Unidade
Potência térmica			
Potência térmica	P nom	0,5 à 2,0	kW
Potência térmica mínima	P mín	0,0	kW
Potência térmica máxima contínua	P máx,c	2,0	kW
Consumo de eletricidade auxiliar			
À potência térmica nominal	el máx	0,000	kW
À potência térmica mínima	el mín	0,000	kW
Em modo standby	el sb	0,00057	kW
	el sb	0,570	W
Tipo de controlo da potência térmica / da temperatura da sala			
Característica	Unidade	Informação complementar	
Controlo eletrónico da temperatura da sala e programador semanal.	sim		
Outras opções de controlo			
Controlo da temperatura da sala, com detetor de presença.	sim	Opção não disponível no modelo Plinth (RAF3P-i2g).	
Controlo da temperatura da sala, com detetor de janela aberta.	sim		
Opção de controlo à distância.	sim		
Controlo adaptativo da ativação.	sim	Opção não disponível no modelo Plinth (RAF3P-i2g).	
Limitação da duração da ativação.	não		
Sensor de globo negro.	não		
Coordenadas de contato	Idem etiqueta sinalética		



ONIRIS

PILOTAGE INTELLIGENT CONNECTÉ

Nous vous remercions de votre choix et de votre confiance.

Le radiateur chaleur douce à inertie ONIRIS Pilotage Intelligent Connecté que vous venez d'acquérir a été soumis à de nombreux tests et contrôles afin d'en assurer la qualité et ainsi vous apporter une entière satisfaction.

GARANTIE

DOCUMENT À CONSERVER PAR L'UTILISATEUR,
À PRÉSENTER UNIQUEMENT EN CAS DE RÉCLAMATION

- La durée de garantie est de 2 ans à compter de la date d'installation ou d'achat et ne saurait excéder 30 mois à partir de la date de fabrication en l'absence de justificatif.
- Atlantic assure l'échange ou la fourniture des pièces reconnues défectueuses à l'exclusion de tous dommages et intérêts.
- Les frais de main d'oeuvre, de déplacement et de transport sont à la charge de l'utilisateur.
- Les détériorations provenant d'une installation non conforme, d'un réseau d'alimentation ne respectant pas la norme NF EN 50160, d'un usage anormal ou du non respect des prescriptions de ladite notice ne sont pas couvertes par la garantie.
- Les dispositions des présentes conditions de garantie ne sont pas exclusives du bénéfice, au profit de l'acheteur, de la garantie légale pour défauts et vices cachés qui s'applique en tout état de cause dans les conditions des articles 1641 et suivants du code civil.

TYPE DE L'APPAREIL* :

N° DE SÉRIE* :

NOM ET ADRESSE DU CLIENT :

* Ces renseignements se trouvent sur la plaque signalétique, côté droit de l'appareil.

BIP
Rue Monge - BP 65
F-85002 LA ROCHE SUR YON

www.atlantic.fr

Cachet du distributeur

Tous les litiges relèvent de la compétence exclusive
des tribunaux de la Roche-sur-Yon.