

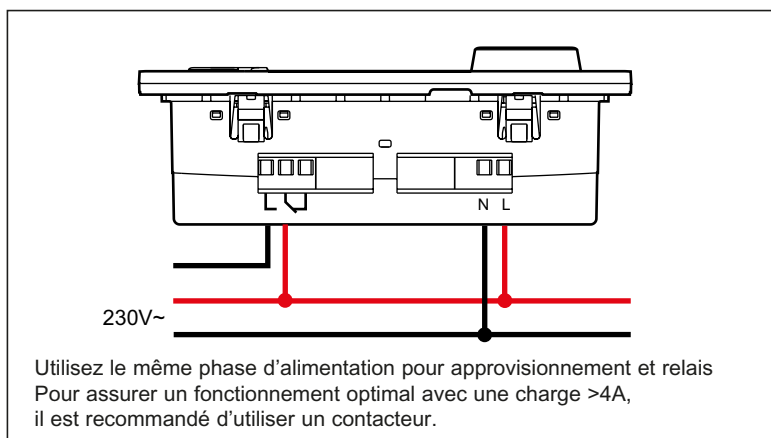

Caractéristiques techniques

Tension d'alimentation:	230V 50/60Hz	
Consommation:	1 W	
Sortie commutée:	1 inverseur 8A 250V~ cos φ = 1	
Précision de l'horloge:	± 1 s / jour sous des conditions d'installation normales	
Capacité des bornes:	fil rigide	fil souple
	1,5...4 mm ²	1,5...2,5 mm ²
Programmes sécurisés par EEPROM	4x prédéfinis, 1x programmable	
Réserve de marche:	100h pour toutes les entrées	
Secteur réglementaire:	+7°C ... +30°C	
Hors gel:	+7°C	
Température de stockage:	- 10°C ... +60°C	
Température utilisation:	- 5°C ... +50°C	
Mode de fonctionnement:	Typ 1.B. EN 60730-1	
Classe énergétique	IV = 2%, EU 811/2013	

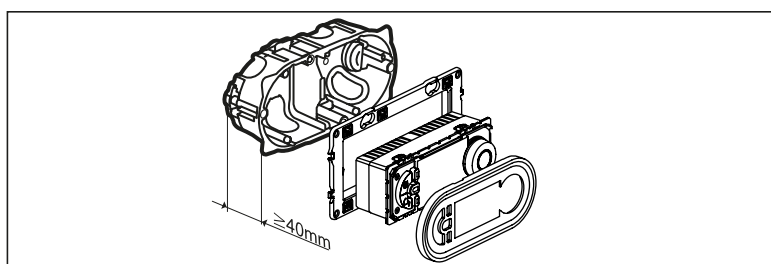

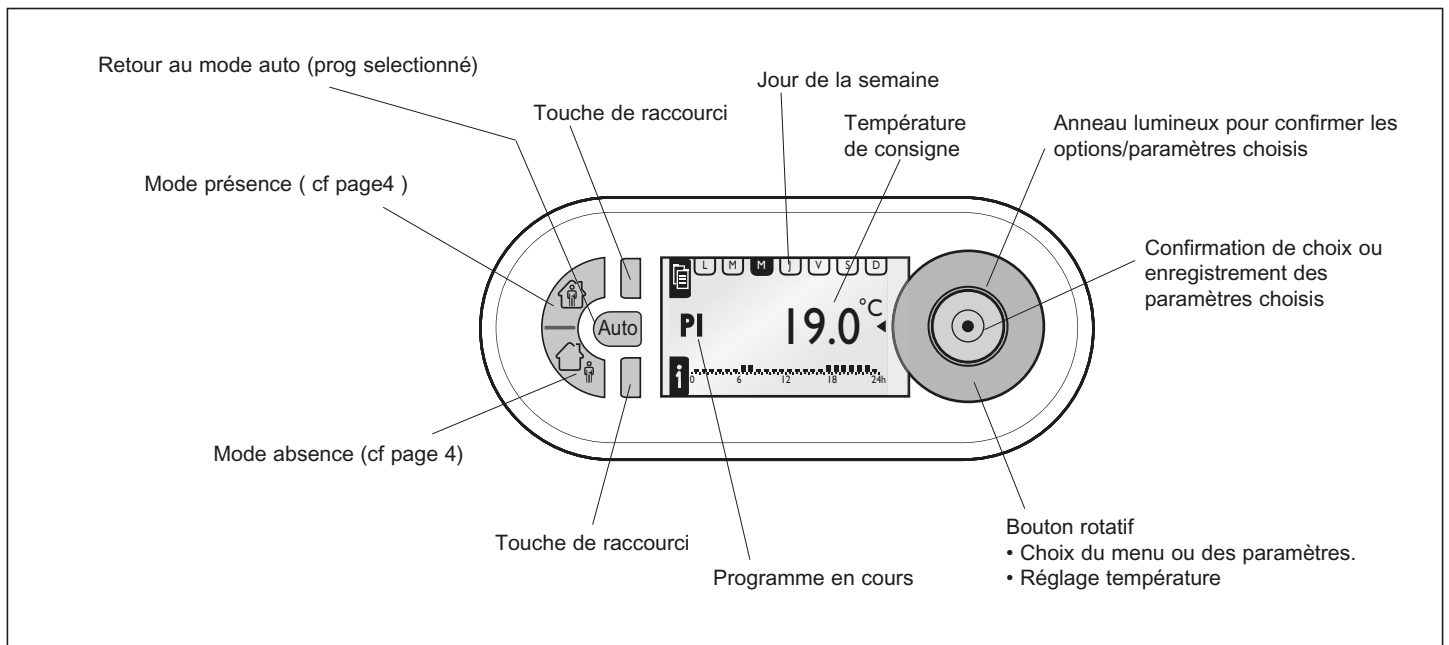

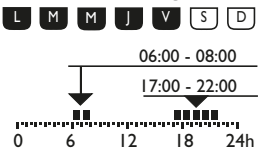
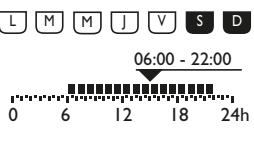

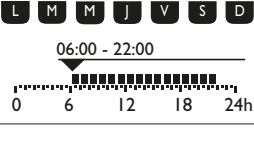
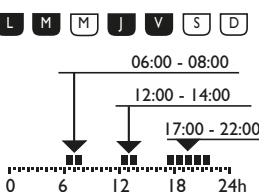
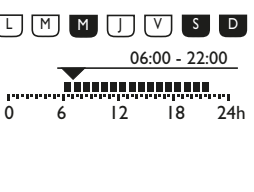
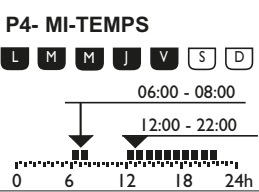
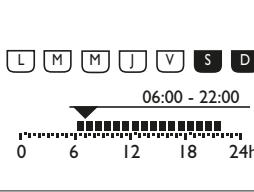



Touche raccourci

- Affiche le menu
- Retour
- Information
- Pour sélectionner le nombre de jours (1-30) des modes "présence" et "absence".

MENU					
PARAMETRAGE					
	LANGUE	FRANCAIS / ESPANOL / NEDERLANDS / ENGLISH / DEUTSCH			
	HORODATAGE	DATE	HEURE	HEURE D'ETE	EUROPE, ETATS UNIS SANS CHANG., PERSONNALISE
	T° DE PROGR.	T° CONFORT	T° REDUIT		
	CALIBRAGE MUR	+ 0.0°C			
	TEMPS DE PRES.	6-22 HEURE	0-24 HEURE		
	AFFICHAGE	CONTRASTE	LUMINOSITÉ		
PROGRAMME					
P1- PLEIN TEMPS 		CHOISIR INFO MODIFIER REINITIALISATION			
P2- A LA MAISON 		CHOISIR INFO MODIFIER REINITIALISATION			
P3- ECOLE 		CHOISIR INFO MODIFIER REINITIALISATION			
P4- MI-TEMPS 		CHOISIR INFO MODIFIER REINITIALISATION			
P5- PROG. LIB.	LIBRE DEFINITION	CREER / CHOISIR INFO, MODIFIER, SUPPRIMER			
OPTIONS	INFO	THERM PROG jj/mm/aaaa VERSION xx			
	REGLAGE USINE				

Symboles

-  3j Présence en mode confort et affichage du nombre de jours.
-  3j Absence en mode réduit et affichage du nombre de jours.
-  3j Absence en mode hors gel et affichage du nombre de jours.
-  Chauffage en fonction
-  Mode Manuel
-  Température actuelle
-  Température réduite (par défaut 16°C)
-  Température confort (par défaut 19°C)

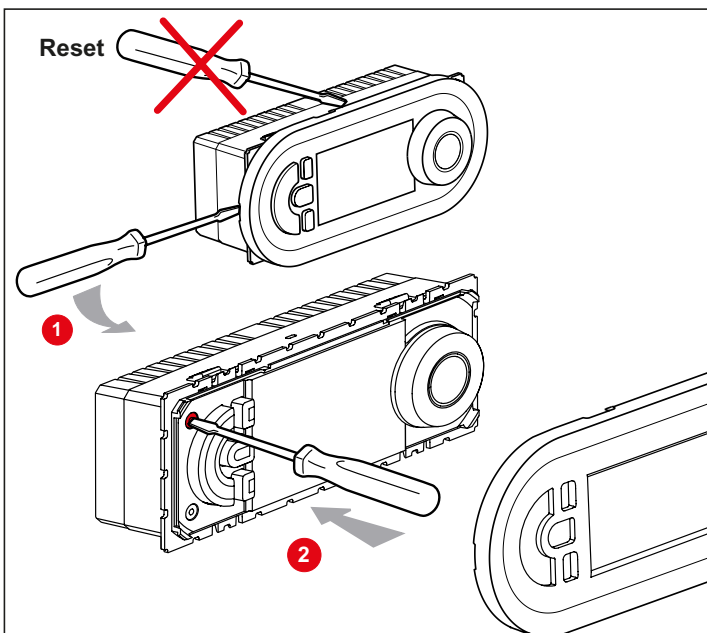

Informations programme

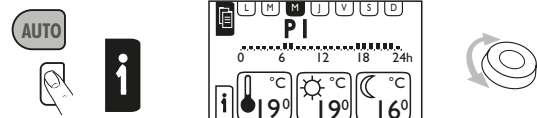

Réglage manuel

Modifie les valeurs de température par pas de 0.5°C, sans influence sur les valeurs du programme en cours.

Le retour à la température programmée se fait soit:

- en automatique au prochain changement d'état du programme
- en manuel par appui sur la touche "Auto"

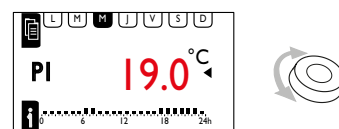

Choix langue

MENU
PARAMETRAGE
PROGRAMMES
OPTIONS

PARAMETRAGE
LANGUE
HORODATAGE
T° DE PROG.

LANGUE
DEUTSCH
FRANCAIS
ESPAÑOL

Date, heure actuelle, changement d'heure été/hiver

MENU
PARAMETRAGE
PROGRAMMES
OPTIONS

PARAMETRAGE
LANGUE
HORODATAGE
T° DE PROG.

HORODATAGE
DATE
HEURE
HEURE D'ETE

FEVRIER 2007
L M M J V S D
1 2 3 4
5 6 7 8 9 10 11
12 13 14 15 16 17 18
19 20 21 22 23 24 25
26 27 28

HEURE
10:00⁰⁰
10:30⁰⁰
10:30⁰⁰

HORODATAGE
DATE
HEURE
HEURE D'ETE

HEURE D'ETE
EUROPE
ETATS UNIS
SANS CHANG.

HEURE D'ETE
ETATS UNIS
SANS CHANG.
PERSONNALISE

OCTOBRE 2007
L M M J V S D
1 2 3 4 5 6 7
8 9 10 11 12 13 14
15 16 17 18 19 20 21
22 23 24 25 26 27 28
29 30 31

OCTOBRE 2007
L M M J V S D
1 2 3 4 5 6 7
8 9 10 11 12 13 14
15 16 17 18 19 20 21
22 23 24 25 26 27 28
29 30 31

MARS 2008
L M M J V S D
1 2
3 4 5 6 7 8 9
10 11 12 13 14 15 16
17 18 19 20 21 22 23
24 25 26 27 28 29 30
31

MARS 2008
L M M J V S D
1 2
3 4 5 6 7 8 9
10 11 12 13 14 15 16
17 18 19 20 21 22 23
24 25 26 27 28 29 30
31

HORODATAGE
DATE
HEURE
HEURE D'ETE

Programmation température

MENU
PARAMETRAGE
PROGRAMMES
OPTIONS

PARAMETRAGE
LANGUE
HORODATAGE
T° DE PROG.

T° DE PROG.
T° CONFORT
T° REDUIT

T° REDUIT
16.0°C

T° CONFORT
19.0°C

T° DE PROG.
T° CONFORT
T° REDUIT

Temps confort en cas de présence

Réglage pour le secteur confort

MENU
PARAMETRAGE
PROGRAMMES
OPTIONS

PARAMETRAGE
T° DE PROG.
CALIBRAGE MUR
TEMPS DE PRES.

TEMPS DE PRES.
6-22 HEURE
0-24 HEURE

Calibrage mur

En cas d'écart entre les valeurs de température et la température ambiante, l'écart peut être compensé avec le calibrage mur.

MENU
PARAMETRAGE
PROGRAMMES
OPTIONS

PARAMETRAGE
HORODATAGE
T° DE PROG.
CALIBRAGE MUR

CALIBRAGE MURAL
TEMPERATURE CALIBREE
26.6°C
VALEUR DE COMP. 0.0°C

Régler contraste/luminosité

MENU
PARAMETRAGE
PROGRAMMES
OPTIONS

PARAMETRAGE
HORODATAGE
T° DE PROG.
AFFICHAGE

AFFICHAGE
CONTRASTE
LUMINOSITE

AFFICHAGE
CONTRASTE
LUMINOSITE

AFFICHAGE
CONTRASTE
LUMINOSITE

AFFICHAGE
CONTRASTE
LUMINOSITE

Mode Présence

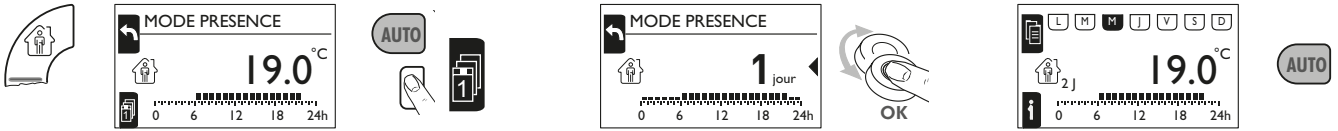

Activer le mode confort de 6h-22h/0h-24h, le reste du temps étant en mode réduit.
Ce mode peut être activé pour une durée illimitée ou pendant une période de 1 à 30 jours.

Sans appui sur la touche pendant 20s ou avec touche OK le mode présence s'active pour une durée illimitée.

Programmation des jours 1 à 30

Le retour au mode programmé se fait soit:

- automatiquement à la fin de la période sélectionnée
- manuellement par appui sur la touche "Auto"

Mode Absence

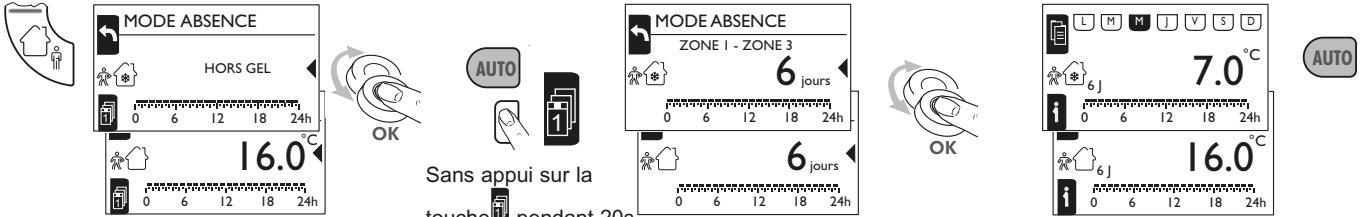

Active le mode absence en température réduite ou hors gel de 0H à 24H.
Ce mode peut être activé pour une durée illimitée ou pendant une période de 1 à 30 jours.

Sans appui sur la touche pendant 20s ou avec touche OK le mode présence s'active pour une durée illimitée.

Programmation des jours 1 à 30.

Le retour au mode programmé se fait soit:

- automatiquement à la fin de la période sélectionnée
- manuellement par appui sur la touche "Auto"

Modifier programme Modification de la durée des plages confort

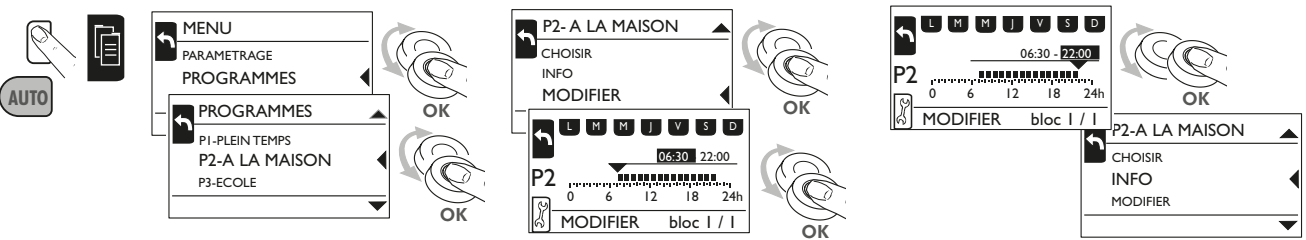

Créer programme 5

