

**atlantic**

On est bien chez vous.

Home solutions 

# SOKIO

Radiateur électrique

Radiator

## NOTICE D'UTILISATION ET D'INSTALLATION

Installation and operating manual

À conserver par l'utilisateur

Manual must be kept by end user

F

EN





# Sommaire

(QIH-BDI / QIV-BDI)

<b>Mise en garde</b> .....	3
<b>Préparer l'installation de l'appareil.</b> .....	4
1 - Installation de l'appareil. ....	4
2 - Règles d'installation .....	4
<b>Installer l'appareil</b> .....	5
1- Modèle Horizontal .....	5
1.1 - Déverrouiller le support mural de l'appareil. ....	5
1.2 - Fixer le support mural au mur. ....	5
1.3 - Raccorder l'appareil .....	6
1.4 - Fixer l'appareil .....	7
2 - Modèle Vertical .....	7
2.1 - Déverrouiller le support mural de l'appareil. ....	7
2.2 - Fixer le support mural au mur. ....	7
2.3 - Raccorder l'appareil .....	8
2.4 - Fixer l'appareil .....	8
<b>Entretien</b> .....	9
<b>Utilisation</b> .....	10
Principe de fonctionnement. ....	10
Description des modes. ....	10
Basic. ....	10
Prog .....	10
L'interrupteur .....	11
Mettre en marche / Arrêter l'appareil .....	11
Verrouillage des commandes .....	11
Régler la température. ....	12
Utiliser la programmation interne .....	13
Utiliser la programmation externe. ....	13
Menu fenêtre ouverte. ....	14
Indicateur de consommation .....	14
<b>Le mode BASIC</b> .....	15
<b>Le mode PROG.</b> .....	16
<b>Le menu EXPERT.</b> .....	17
<b>Restrictions</b> .....	18
<b>Delestage.</b> .....	18
<b>En cas de problème.</b> .....	19
<b>Conditions de garantie</b> .....	44

---

# Mise en garde

---

- Attention surface très chaude / Caution hot surface.



## **ATTENTION :**

**Certaines parties de ce produit peuvent devenir très chaudes et provoquer des brûlures. Il faut prêter une attention particulière en présence d'enfants et de personnes vulnérables.**

Il convient de maintenir à distance de cet appareil les enfants de moins de 3 ans, à moins qu'ils ne soient sous une surveillance continue.

Les enfants âgés entre 3 ans et 8 ans doivent uniquement mettre l'appareil en marche ou à l'arrêt, à condition que ce dernier ait été placé ou installé dans une position normale prévue et que ces enfants disposent d'une surveillance ou aient reçu des instructions quant à l'utilisation de l'appareil en toute sécurité et en comprennent bien les dangers potentiels. Les enfants âgés entre 3 ans et 8 ans ne doivent ni brancher, ni régler, ni nettoyer l'appareil, et ni réaliser l'entretien du produit.

Cet appareil peut être utilisé par des enfants âgés d'au moins 8 ans et par des personnes ayant des capacités physiques, sensorielles ou mentales réduites ou dénuées d'expérience ou de connaissance, s'ils (si elles) sont correctement surveillé(e)s ou si des instructions relatives à l'utilisation de l'appareil en toute sécurité leur ont été données et si les risques encourus ont été appréhendés. Les enfants ne doivent pas jouer avec l'appareil. Le nettoyage et l'entretien par l'utilisateur ne doivent pas être effectués par des enfants sans surveillance.

Respectez les distances minimales au sol, aux parois et avec l'ameublement pour l'emplacement de l'appareil.

L'appareil de chauffage ne doit pas être placé juste en dessous d'une prise de courant.

L'appareil doit être directement raccordée à une canalisation fixe dans laquelle est incorporé un dispositif de déconnexion omnipolaire conforme aux règles d'installation.

Si le câble d'alimentation est endommagé, il doit être remplacé par le fabricant, son service après-vente ou une personne de qualification similaire afin d'éviter un danger.





Afin d'éviter une surchauffe et pour des raisons de sécurité, ne pas couvrir l'appareil de chauffage.

A la première mise en chauffe, une légère odeur peut apparaître correspondant à l'évacuation des éventuelles traces liées à la fabrication de l'appareil.

La notice d'utilisation de cet appareil est disponible sur le site internet ou en contactant le service après-vente.

## PREPARER L'INSTALLATION DE L'APPAREIL

### 1- Installation de l'appareil

Votre appareil est livré avec son support mural. Le choix des vis et des chevilles dépend cependant de la nature de votre mur et il vous appartient de valider que vous utiliserez les vis et chevilles adaptées en fonction du poids de l'appareil.

Une fois l'appareil sorti du carton, vous pouvez retirer le support mural, qui vous servira de gabarit pour le perçage des trous.

### 2 - Règles d'installation

Cet appareil a été conçu pour être installé dans un local résidentiel. L'installation doit être faite dans les règles de l'art et conforme aux normes en vigueur dans le pays d'installation (NF C 15-100 pour la France). Ne pas installer d'étagère au dessus des appareils verticaux

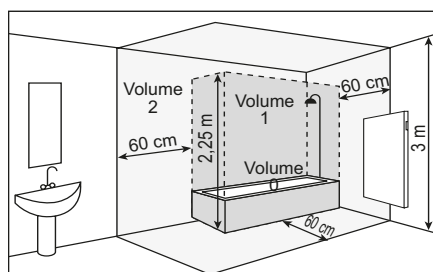
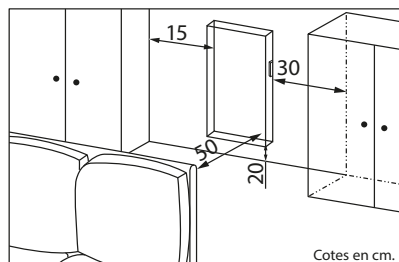
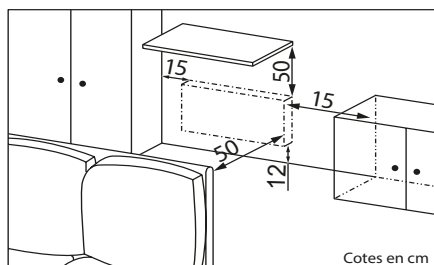

Si vous avez un revêtement mural posé sur mousse il faut mettre une cale sous le support de l'appareil d'épaisseur égale à celle de la mousse afin de conserver un espace libre derrière pour ne pas perturber sa régulation.

- Ne pas installer l'appareil dans un courant d'air susceptible de perturber sa régulation (sous une Ventilation Mécanique Centralisée, etc).
  - Ne pas installer l'appareil dans le volume I des salles de bains.
- Les appareils utilisés dans les salles de bains doivent être installés de façon telle que les interrupteurs et autres dispositifs de commande de l'appareil ne puissent être touchés par une personne dans la baignoire ou la douche.



L'installation d'un appareil en altitude provoque une élévation de la température de sortie d'air (de l'ordre de 10°C par 1000 m de dénivelé).

Il est interdit de monter un appareil vertical horizontalement et vice-versa. Il est interdit d'utiliser l'appareil en configuration mobile, sur pieds ou roulettes.

## INSTALLER L'APPAREIL

### I - Modèle Horizontal : Q1H-BD1

#### I.1- Déverrouiller le support mural de l'appareil

Nous vous conseillons de laisser l'appareil dans ses cales de protection et de le poser à plat face vers le sol.

- A l'aide d'un tournevis, soulevez la languette sans la déformer.
- Poussez la patte vers le bas pour dégager les crochets supérieurs.
- Faites pivoter la patte d'accrochage.
- Puis la retirer.

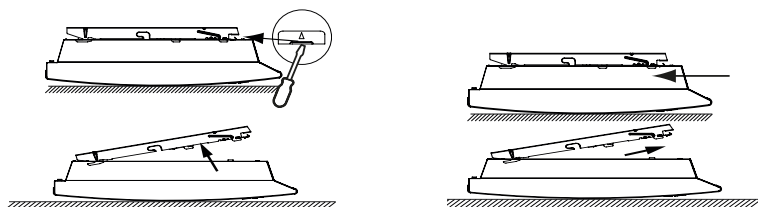

#### I.2- Fixer le support mural au mur

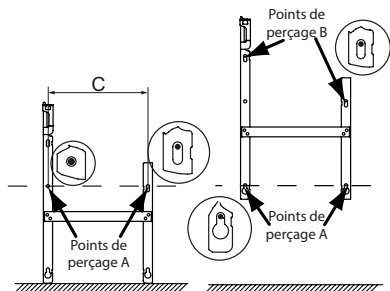

Puissance	C
750W	343
1000W	
1250W	565
1500W	
2000W	787

- Posez la patte d'accrochage au sol et contre le mur.
- Repérez les points de perçage **A**. Ceux-ci donnent la position des fixations inférieures.
- Remontez la patte d'accrochage en l'alignant avec les points de perçage **A** pour repérer les points de perçage **B**. Ceux-ci donnent la position des fixations supérieures.
- Percez les 4 trous et mettez des chevilles adaptées à votre mur et au poids de l'appareil (ex : plaque de plâtre).
- Positionnez le support mural et vissez.

### 1.3 - Raccorder l'appareil

#### **Règle de raccordement**

- L'appareil doit être alimenté en 230V 50 Hz.
- L'appareil doit être directement raccordée à une canalisation fixe dans laquelle est incorporé un dispositif de déconnexion omnipolaire conforme aux règles d'installation. Le raccordement au secteur se fera à l'aide du câble 3 fils (Marron = Phase, Bleu = Neutre, Noir = Fil pilote) par l'intermédiaire d'un boîtier de raccordement.
- Dans des locaux humides comme les cuisines, les salles de bains, il faut installer le boîtier de raccordement à au moins 25 cm du sol minimum. L'installation doit être équipée d'un dispositif de protection de type disjoncteur différentiel 30mA.
- Le raccordement à la terre est interdit. Ne pas brancher le fil pilote (noir) à la terre.
- Si le câble d'alimentation est endommagé, il doit être remplacé par le fabricant, son service après-vente ou une personne de qualification similaire afin d'éviter un danger.
- Si l'appareil piloté est protégé par un différentiel 30mA (ex : salle de bain) il est nécessaire de protéger l'alimentation du fil pilote sur ce différentiel.

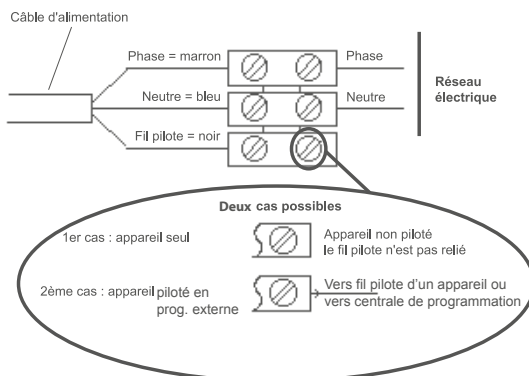

## 1.4 - Fixer l'appareil

- Posez l'appareil sur le support S selon le schéma.
- Ramenez l'appareil vers le support puis le relevez (flèches 1 et 2).
- Introduisez les pattes du support dans les trous de l'appareil, rabaissez (flèche 3).
- Le « clic » vous signale que votre appareil est fixé.

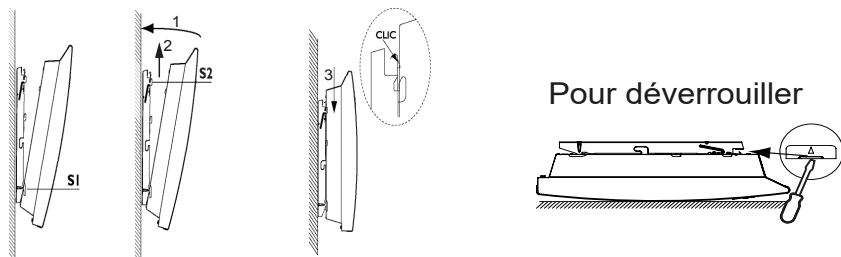

## **2 - Modèle vertical Q1V-BD1**

### 2.1- Déverrouillez le support de l'appareil

- Déverrouillez le support en tournant les verrous.

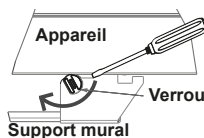

### 2.2 - Fixer le support mural au mur

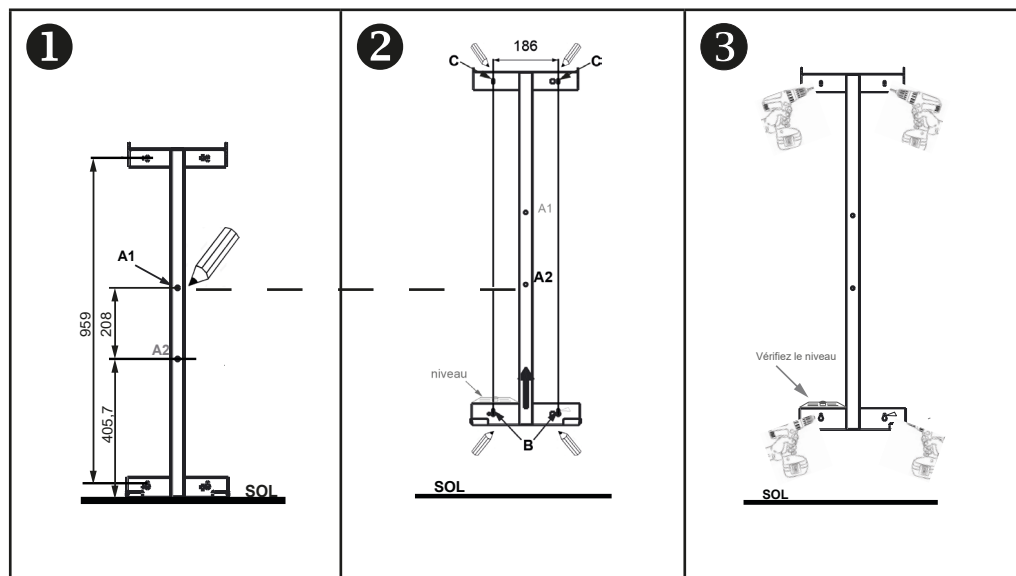

❶

- Posez la patte d'accrochage au sol et contre le mur.
- Repérez le point A1 à l'aide d'un crayon.

❷

- Remontez la patte d'accrochage en alignant le point A2 avec le point repéré A1. Ensuite, repérez les points de perçage B (haut de la boutonnière) . Retirez le support mural
- Percez les 2 trous, mettez les chevilles et insérez les vis sans les serrer.
- Repositionnez le support sur les vis, vérifiez l'horizontalité avec un niveau.
- Ensuite repérez les points de perçage C. Retirez le support mural.
- Percez les 2 nouveaux trous, insérez les chevilles.

❸

- Positionnez le support mural et vissez.

## 2.3 Raccorder l'appareil

### Règle de raccordement

- Se référer au modèle horizontal.

## 2.4 - Fixer l'appareil

❹

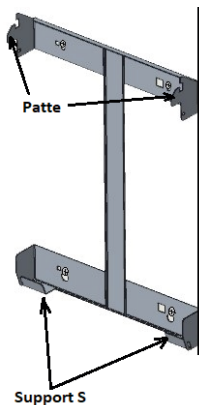

❺

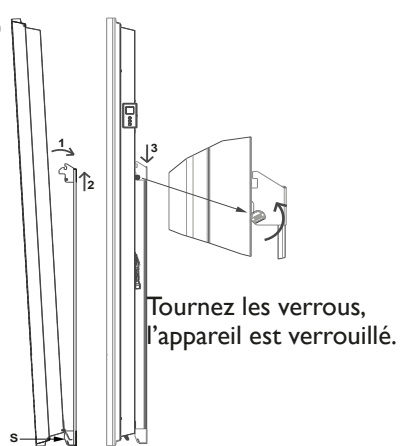

❹ ❺ - Posez l'appareil sur le support S selon les schémas.

❺ - Ramenez l'appareil vers le support puis le relevez (flèches 1 et 2). Introduisez les pattes du support dans les trous de l'appareil, rabaissez (flèche 3).

Tournez les 2 verrous d'un demi tour, votre appareil est fixé.

## ENTRETIEN

Avant toute action d'entretien, éteignez votre appareil en mettant l'interrupteur Marche/Arrêt en position 0 et le gestionnaire si vous en possédez un.

Pour conserver les performances de votre radiateur, il est nécessaire, environ deux fois par an, d'effectuer à l'aide d'un aspirateur ou d'une brosse, le dépoussiérage des grilles inférieures et supérieures de l'appareil. L'appareil peut être nettoyé avec un chiffon humide ; ne jamais utiliser de produits abrasifs et de solvants. En ambiance polluée, des salissures peuvent apparaître sur la grille de l'appareil. Ce phénomène est lié à la mauvaise qualité de l'air ambiant. Il est conseillé, dans ce cas de vérifier la bonne aération de la pièce (ventilation, entrée d'air, etc...). Ces salissures ne justifient pas le remplacement sous garantie de l'appareil.

# Utilisation

## PRINCIPE DE FONCTIONNEMENT

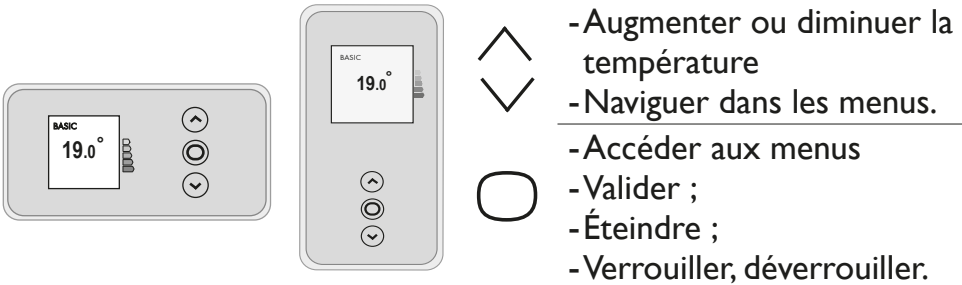

## DESCRIPTION DES MODES

**2 modes de fonctionnement sont proposés :**

### **BASIC**

L'appareil suit en permanence la température de consigne réglée.

### **PROG**

- Soit l'appareil suit le programme interne défini pour chaque jour de la semaine. A la mise en marche de l'appareil, les plages suivantes sont définies :

lundi à vendredi , confort de 5h à 9h et de 17h à 23h  
samedi et dimanche, confort de 5h à 23h.

Vous pouvez modifier ces plages et définir 3 plages de température Confort par jour.

Pendant ces plages Confort, la consigne de température est réglée à l'aide de ^ ou v .

En dehors des plages Confort, l'abaissement est réglé dans le mode Prog «Abais.T° ECO» (voir chapitre «Le menu en mode PROG»).

- Soit l'appareil suit les ordres de la programmation externe de votre installation (voir notice de votre centrale de programmation).

Pour accéder au choix des modes, appuyez sur ○ puis validez l'écran des modes ■■ avec ○ .

Choisissez le mode désiré avec v puis validez avec ○.

## L'INTERRUPTEUR

Un interrupteur Marche/Arrêt est situé à l'arrière du boîtier de l'appareil. Utilisez l'interrupteur uniquement pour un arrêt prolongé (hors période de chauffe).

Positionnez l'interrupteur (situé à l'arrière de l'appareil) sur  pour mettre l'appareil sous tension. Lorsque l'appareil est mis hors tension, un nouveau réglage du jour et de l'heure peut être nécessaire.



## METTRE EN MARCHÉ / ARRÊTER L'APPAREIL

Pour arrêter l'appareil, faites un appui long sur .

Confirmez «Eteindre» en appuyant sur .



Pour mettre en marche l'appareil, faites un appui long sur .

Vous pouvez également arrêter l'appareil par le menu principal en appuyant sur  puis validez l'écran  avec .

Choisissez le Mode désiré avec  ou  puis validez avec .

## VERROUILLAGE DES COMMANDES

Afin d'éviter les manipulations par des enfants, vous pouvez verrouiller les commandes de votre appareil en faisant un appui long sur .

Sélectionnez «Verrouiller»  et validez avec .

Faites de même pour déverrouiller les commandes en sélectionnant «Déverrouiller» .



## REGLER LA TEMPERATURE

Utilisez l'indicateur de consommation pour optimiser votre réglage. Quand l'indicateur de consommation se trouve au niveau du symbole vert, vous êtes à un niveau de température inférieur ou égal à la température conseillée.

En mode **BASIC** :

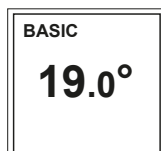

- Augmentez avec  $\wedge$  (max 28°C).
- Diminuez avec  $\vee$  (min 12°C).
- Diminuez encore jusqu'à 7°C (température Hors Gel non modifiable) avec  $\vee$ .

En mode **PROG** :



Si l'écran affiche PROG, vous êtes sur une plage de programmation en mode Confort.

- Augmentez avec  $\wedge$  (max 28°C).
- Diminuez avec  $\vee$  (min 12°C).



Si l'écran affiche PROG ECO, vous êtes sur une plage de programmation en mode ECO (par défaut -3,5°C par rapport à la température Confort).

**Nota : la Température maxi du mode ECO est 19°C.**

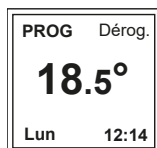

Vous pouvez modifier la température ECO, vous passez donc en dérogation par rapport à l'abaissement pré-réglé. (voir chapitre «Le menu en mode PROG»).

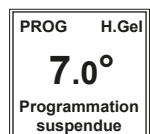

Si vous avez réglé une température Hors Gel (7°C), la programmation est suspendue.

Modifiez cette température lors de votre retour pour la reprise de la programmation.

# UTILISER LA PROGRAMMATION INTERNE

## MODIFIER LES PROGRAMMES

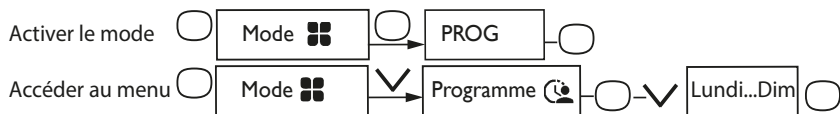

Vous pouvez programmer jusqu'à 3 plages de température Confort pour chaque jour de la semaine. En dehors des plages Confort, l'abaissement est réglé dans le mode Prog «Abais.T° ECO» (voir chapitre «Le menu en mode PROG»).



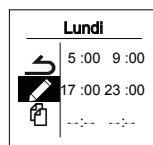

Sélectionnez le jour avec  ou . Validez .



Sélectionnez . Validez .

Choisissez l'heure de début de la 1ère plage Confort avec  ou .

Validez . Choisissez l'heure de fin avec  ou . Validez .

Faites la même opération pour la 2ème plage Confort puis pour la 3ème plage Confort ou validez .

## COPIER UN PROGRAMME

Vous pouvez copier le programme d'une journée sur un (plusieurs) jour(s).

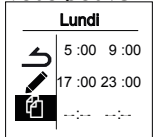

Sélectionnez . Validez .

Faites défiler les jours avec  ou .

Validez le jour vers lequel copier avec .

Pour valider la copie, sélectionnez «Copier». Validez .

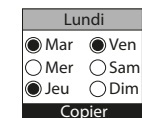

Exemple : Copie du programme du lundi vers mardi, jeudi, vendredi.

## SUPPRIMER UNE PLAGE DE TEMPÉRATURE CONFORT

Sélectionnez le jour avec  ou . Validez .

Sélectionnez . Validez .

Sur l'heure de début, sélectionnez 0:00 avec . Validez .

Sur l'heure de fin, sélectionnez également 0:00 avec  puis validez .

# UTILISER LA PROGRAMMATION EXTERNE

L'appareil suit les ordres de la commande externe de votre installation par liaison Fil Pilote.

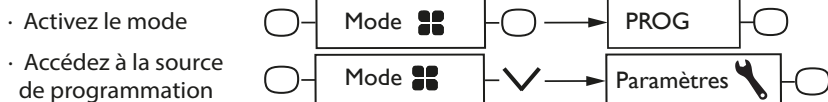

Sélectionnez Source prog avec . Validez .

Choisissez Pilotage ext. avec  puis validez .

## MENU FENETRE OUVERTE

Le menu Fenêtre ouverte permet de détecter les variations de températures liées à l'ouverture et à la fermeture de vos fenêtres. Si vous oubliez d'éteindre votre appareil lors de l'ouverture prolongée d'une fenêtre, cette fonction permet d'y pallier et évite à votre appareil de chauffer inutilement.

L'appareil passe automatiquement en mode Hors Gel (7°C) lorsqu'il détecte une fenêtre ouverte et remonte à la température de consigne lorsqu'il détecte sa fermeture (le temps de détection est variable). L'appareil réagit aux ouvertures et fermetures de fenêtre, en fonction de plusieurs variables, dont notamment :

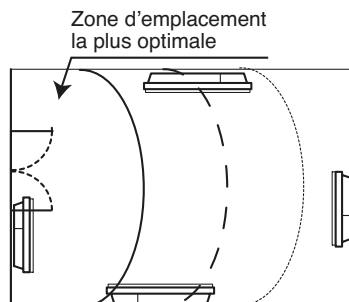

- la température souhaitée dans la pièce
- la température extérieure
- la configuration de l'installation

 Nous déconseillons l'utilisation de cette fonction dans les couloirs et dans les pièces situées à proximité d'une porte d'entrée donnant sur l'extérieur.





### **Vous avez accès au menu Fenêtre ouverte dans le Mode Prog.**





Appuyez sur , validez l'écran  avec .

Appuyez sur  jusqu'au menu  Fenêtre ouverte, validez avec .

Choisissez Active ou Inactive avec  ou  puis validez avec .

## L'INDICATEUR DE CONSOMMATION

Quel que soit le mode, vous avez accès à l'indicateur de consommation énergétique par le menu information . Il vous affichera la consommation en KWh et le prix en euros. Pour accéder au menu information , appuyez sur .

Appuyez sur  jusqu'au menu . Ensuite, sélectionnez le menu Consommation avec  puis validez avec .



Vous pouvez visualiser le coût et le nombre de KWh consommés.

Vous pouvez modifier le prix du KWh en vous positionnant sur € avec la flèche  puis validez avec .

Vous pouvez également remettre le compteur à zéro en vous positionnant sur RAZ puis sur réinitialisation.

Informations

Mode PROG
Consommation

Consommation

RAZ 53 KWh
€ 6,36 €

Prix du KWh

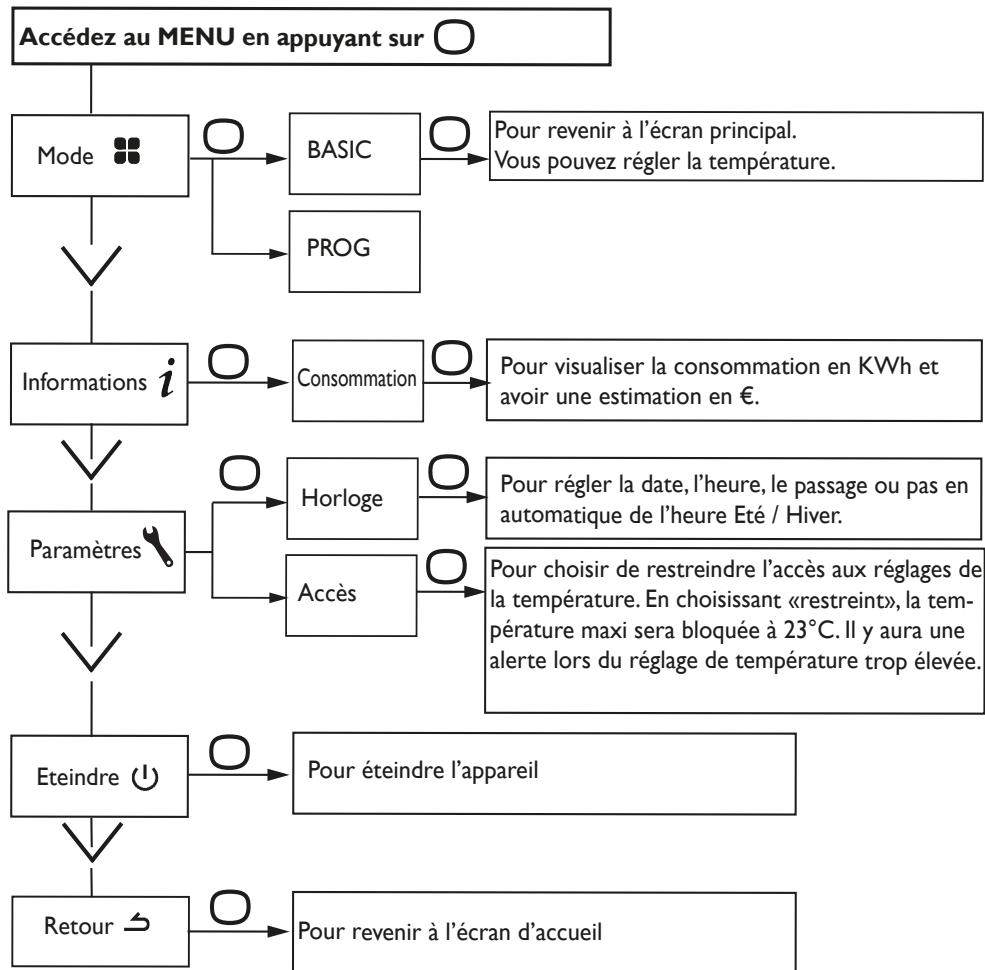
0,120 €

Réinitialisation

Réinitialisation

# Le menu en mode BASIC

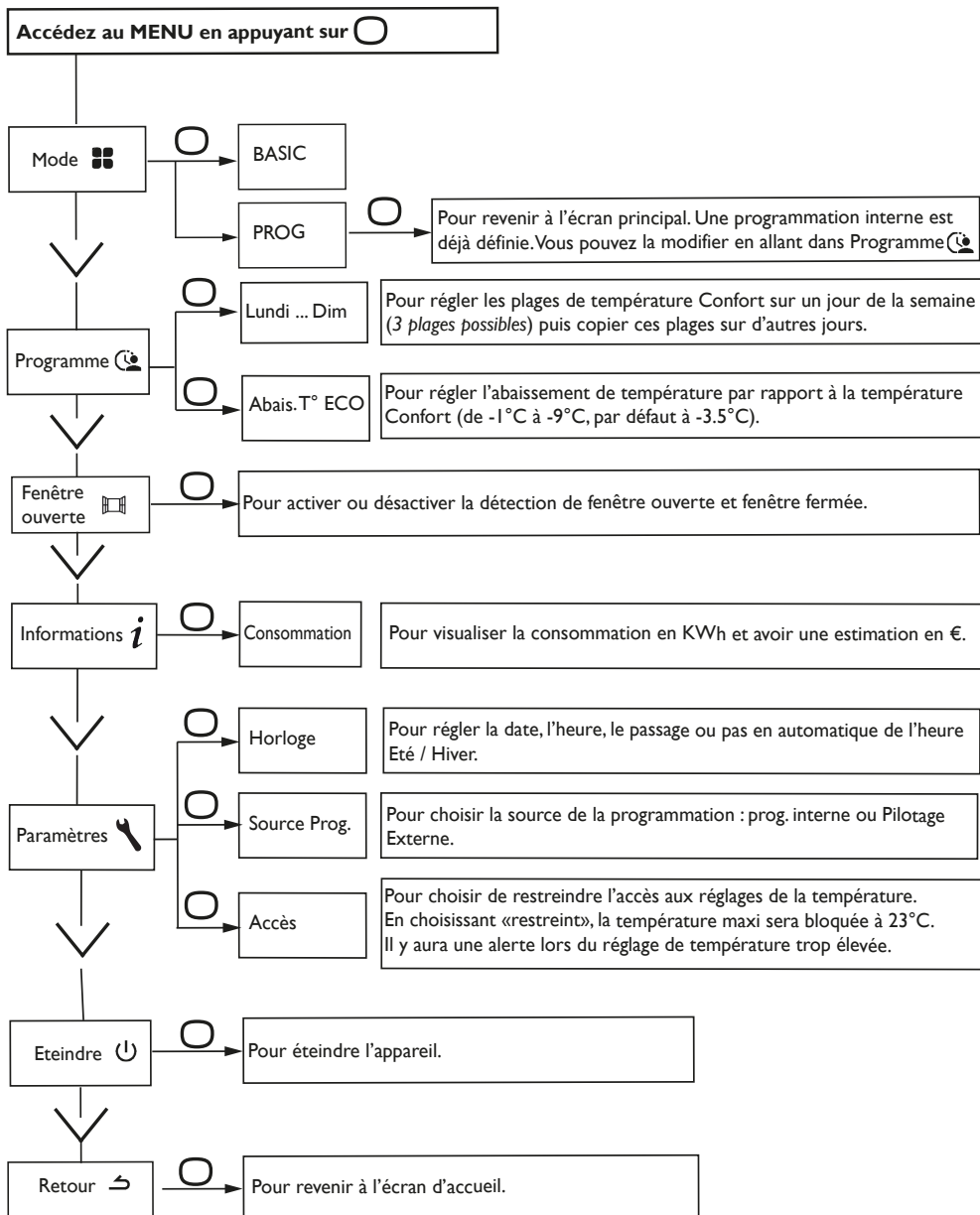



# Le menu en mode PROG





# Le menu EXPERT

Pour accéder aux fonctions avancées de l'appareil, appuyez en même temps sur  et  pendant plus de 3 secondes.

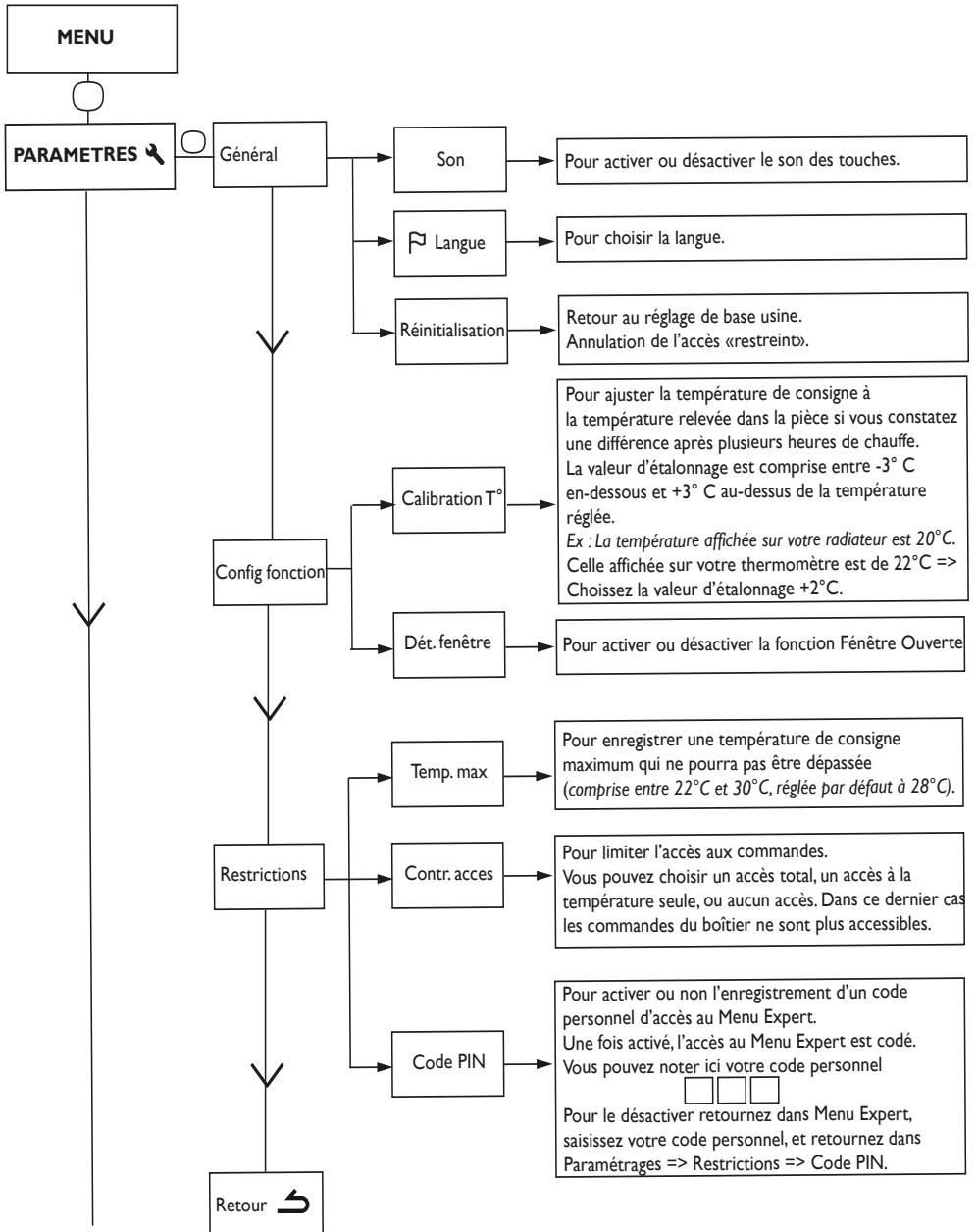

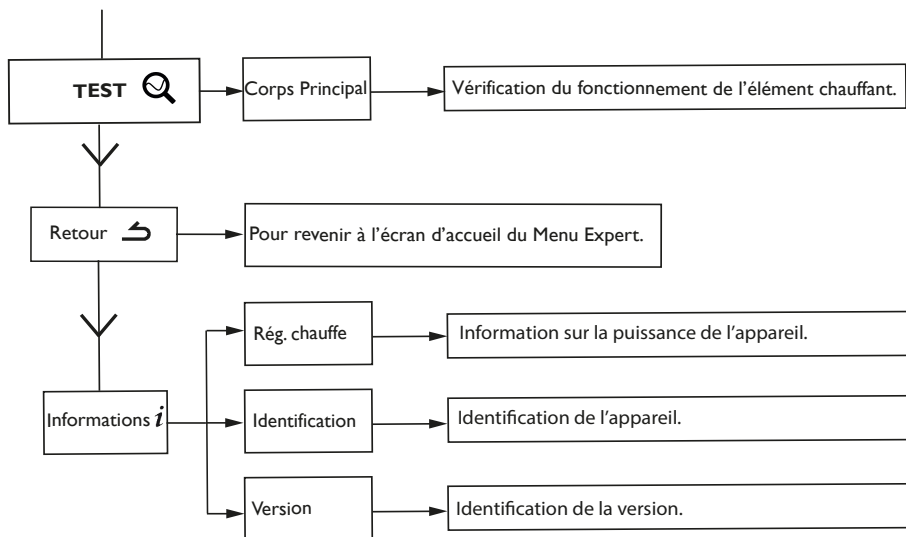

## Restrictions

Vous pouvez restreindre l'accès au réglage de la température.

Dans les menus en mode Basic ou en mode Prog.

Accédez aux Paramètres , choisissez «Restreint».

- La température sera bridée à 23°C maximum ;
- Une alerte apparaîtra si la température est augmentée avec une demande de confirmation (fonction anti-chauffe compulsive) ;
- L'accès au Menu Expert est sécurisé par code PIN.

La désactivation est possible par la réinitialisation de l'appareil. (reportez -vous au Menu Expert).

## Délestage

Nos appareils sont compatibles avec différents systèmes de délestage. Vous ne devez toutefois pas utiliser de délestage par coupure d'alimentation secteur car ce système est incompatible avec nos appareils. Des coupures franches d'alimentation électrique intempestives et répétées peuvent provoquer une usure prématurée et une détérioration des cartes électroniques qui ne seraient pas couvertes par la garantie du fabricant.















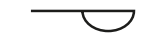

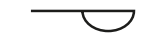

Lors des périodes de délestage, l'écran passe en veille.

L'appareil revient ensuite à son mode de fonctionnement initial.

# En cas de problème

Problème rencontré	Vérifications à faire
L'écran du boîtier de commande ne s'allume pas.	Vérifiez que l'interrupteur situé à l'arrière de l'appareil est en position I. Vérifiez que l'appareil est alimenté électriquement.
La température d'ambiance est différente de celle affichée sur l'appareil.	Il est nécessaire d'attendre 6 heures au minimum pour que la température se stabilise. Il est possible, en fonction de votre installation, que vous releviez une température différente de celle affichée sur l'appareil ( <i>un écart de 0,5° C est normal.</i> ) Dans ce cas, reportez-vous au «Menu Expert», chapitre «Calibration T°».
L'appareil ne chauffe pas.	Si vous êtes en programmation, vérifiez que vous êtes sur une plage horaire Confort. Assurez-vous que les disjoncteurs de l'installation sont enclenchés ou bien que le délesteur ( <i>si vous en avez un</i> ) n'a pas coupé le fonctionnement de l'appareil. Vérifiez la température de l'air de la pièce : si elle est trop élevée par rapport à la température de consigne, l'appareil ne chauffe pas.
L'appareil chauffe tout le temps	Vérifiez que l'appareil n'est pas situé dans un courant d'air ( <i>porte ouverte à proximité, sortie d'air par le cache câble à l'arrière de l'appareil</i> ) ou que le réglage de la température n'a pas été modifié. Il peut y avoir un aléa dans le réseau électrique. En cas de problème ( <i>thermostat bloqué...</i> ), coupez l'alimentation de l'appareil ( <i>fusible, disjoncteur</i> ) pendant environ 10 minutes, puis rallumez-le. Si le phénomène se reproduit fréquemment, faites contrôler l'alimentation par votre distributeur d'énergie.
L'appareil ne chauffe pas assez.	Augmentez la température en appuyant sur $\wedge$ ( <i>reportez-vous au chapitre «Régler la température»</i> ). Si le réglage est au maximum, faites les vérifications suivantes : - Vérifiez si un autre mode de chauffage existe dans la pièce. - Assurez-vous que votre appareil ne chauffe que la pièce ( <i>porte fermée</i> ). - Faites vérifier la tension d'alimentation de l'appareil. - Vérifiez si la puissance de votre appareil est adaptée à la taille de votre pièce ( <i>nous vous préconisons en moyenne 100 W/m<sup>2</sup> pour une hauteur de plafond de 2,50 m ou 40W/m<sup>3</sup></i> ).
L'appareil est très chaud en surface.	Il est normal que l'appareil soit chaud lorsqu'il fonctionne, la température maximale de surface étant limitée conformément à la norme NF Electricité. Si toutefois vous jugez que votre appareil est toujours trop chaud, vérifiez que la puissance est adaptée à la surface de votre pièce ( <i>nous vous préconisons 100 W/m<sup>2</sup> pour une hauteur sous plafond de 2,50 m ou 40W/m<sup>3</sup></i> ) et que l'appareil n'est pas placé dans un courant d'air qui perturberait sa régulation.

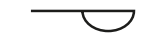

Problème rencontré	Vérifications à faire																					
Des traces de salissures apparaissent sur le mur autour de l'appareil.	En ambiance polluée, des salissures peuvent apparaître sur les sorties d'air de l'appareil ou au mur. Ce phénomène est lié à la mauvaise qualité de l'air ambiant ( <i>fumée de cigarettes, bougies, encens, cheminée,...</i> ). Il est conseillé dans ce cas de vérifier la bonne aération de la pièce ( <i>ventilation, entrée d'air, etc...</i> ).																					
Le Menu Expert n'est pas accessible.	Vous avez enregistré un code PIN. Vous devez saisir votre code pour accéder au menu Expert ( <i>voir chapitre Menu expert</i> ).																					
L'appareil ne suit pas les ordres de programmation interne.	Vérifiez que la date et l'heure sont réglées. Vérifiez que l'appareil est en Mode PROG et que la programmation interne est sélectionnée.																					
L'appareil ne suit pas les ordres de programmation externes.	Assurez-vous de la bonne utilisation de la centrale de programmation ( <i>voir notice d'utilisation de la centrale</i> ). Vérifiez que l'appareil est en Mode PROG et source de programmation « Pilotage ext. » .																					
L'appareil ne répond pas aux ordres du fil pilote.	<p>Pour vérifier la transmission correcte des ordres de programmation, procédez aux vérifications suivantes :</p> <table border="1"> <thead> <tr> <th>Ordres reçus</th> <th>Oscilloscope Réf/ Neutre</th> <th>Mode obtenu</th> </tr> </thead> <tbody> <tr> <td>0 volt</td> <td></td> <td>CONFORT</td> </tr> <tr> <td>230 V 3 s/5 min</td> <td></td> <td>CONFORT – 1° C</td> </tr> <tr> <td>230V 7 s/5 min</td> <td></td> <td>CONFORT – 2° C</td> </tr> <tr> <td>230 V</td> <td></td> <td>ECO</td> </tr> <tr> <td>- 115 V négatif</td> <td></td> <td>HORS GEL</td> </tr> <tr> <td>+ 115 V positif</td> <td></td> <td>ARRET CHAUFFAGE</td> </tr> </tbody> </table>	Ordres reçus	Oscilloscope Réf/ Neutre	Mode obtenu	0 volt		CONFORT	230 V 3 s/5 min		CONFORT – 1° C	230V 7 s/5 min		CONFORT – 2° C	230 V		ECO	- 115 V négatif		HORS GEL	+ 115 V positif		ARRET CHAUFFAGE
	Ordres reçus	Oscilloscope Réf/ Neutre	Mode obtenu																			
	0 volt		CONFORT																			
	230 V 3 s/5 min		CONFORT – 1° C																			
	230V 7 s/5 min		CONFORT – 2° C																			
	230 V		ECO																			
	- 115 V négatif		HORS GEL																			
	+ 115 V positif		ARRET CHAUFFAGE																			
<p>Dans le cadre de la programmation par fil pilote ou courant porteur, les ordres <b>hors gel</b> ou <b>délestage</b> sont prioritaires. Le délai de basculement du mode <b>Confort</b> vers le mode <b>Eco</b> est de l'ordre de 12 secondes. Le délai de basculement du mode <b>Confort -1/-2</b> vers <b>Confort</b> est de l'ordre de 5 minutes.</p>																						

Si vous n'avez pas réussi à résoudre votre problème, contactez votre distributeur/installateur, munissez-vous des références de l'appareil. Elles sont situées sur le côté de l'appareil.

Mesurez la température de la pièce.

Le Code commercial (C) et le Numéro de série (E) identifient auprès du constructeur l'appareil que vous venez d'acquérir.

- A** Normes, labels de qualité
- B** Marque commerciale
- C** Code commercial
- D** Référence de fabrication
- E** N° de série
- F** N° de constructeur

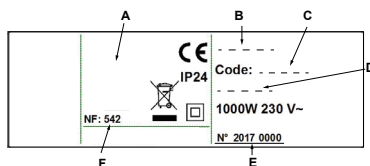

 : Les appareils munis de ce symbole ne doivent pas être mis avec les ordures ménagères, mais doivent être collectés séparément et recyclés. La collecte et le recyclage des produits en fin de vie doivent être effectués selon les dispositions et les décrets locaux.



**FR**

**Cet appareil se recycle**

REPRISE À LA LIVRAISON    À DÉPOSER EN MAGASIN    À DÉPOSER EN DÉCHÈTERIE

Points de collecte sur [www.quefairedemesdechets.fr](http://www.quefairedemesdechets.fr)  
Privilégiez la réparation ou le don de votre appareil !



**FR**

### Caractéristiques Techniques mesurées et calculées conformément au RÈGLEMENT (UE) 2015/1188.

Références du modèle			
Q1H-BD1 / Q1V-BD1			
Caractéristique	Symbole	Valeur	Unité
<b>Puissance thermique</b>			
Puissance thermique nominale	P nom	0,75 à 2,0	kW
Puissance thermique minimale	P min	0,0	kW
Puissance thermique maximale continue	P max,c	2,0	kW
<b>Consommation d'électricité auxiliaire</b>			
A la puissance thermique nominale	el max	0,000	kW
A la puissance thermique minimale	el min	0,000	kW
En mode veille	el sb	0,00030	kW
		0,30	W
<b>Type de contrôle de la puissance thermique / de la température de la pièce</b>			
Caractéristique	Unité	Information complémentaire	
Contrôle électronique de la température pièce et programmateur hebdomadaire.	oui		
<b>Autres options de contrôle</b>			
Contrôle de la température de la pièce, avec détecteur de présence.	non		
Contrôle de la température de la pièce, avec détecteur de fenêtre ouverte.	oui		
Option de contrôle à distance.	non		
Contrôle adaptatif de l'activation.	non		
Limitation de la durée d'activation.	non		
Capteur à goble noir.	non		
<b>Coordonnées de contact</b>	Idem dernière de couverture		



# Contents

(QIH-BDI / QIV-BDI)

Warning	24
Preparing for installation of the appliance	25
1 - Installing the appliance	25
2 - Installation rules	25
Installing the appliance	26
1 - Horizontal Model	26
1.1 - Unlocking the hanging bracket	26
1.2 - Mounting the hanging bracket	26
1.3 - Connecting the appliance	27
1.4 - Locking the appliance on its hanging bracket	28
2 - Vertical Model	28
2.1 - Unlocking the hanging bracket	28
2.2 - Mounting the hanging bracket	28
2.3 - Connecting the appliance	29
2.4 - Locking the appliance on its hanging bracket	29
Maintenance	30
Use	31
Operating principle	31
Description of modes	31
Basic	31
Prog	31
The switch	32
Switching the appliance on / off	32
Locking commands	32
Adjusting the temperature	33
Using internal programming	34
Using external programming	34
Open Window menu	35
Consumption indicator	35
The menu in BASIC mode	36
The menu in PROG mode	37
The menu in EXPERT mode	38
Restrictions	39
Shedding	39
Troubleshooting	40
Warranty conditions	43

---

## Warning

---

- Caution hot surface.



### **CAUTION:**

**Some parts of this product can become very hot and cause burns. Particular attention is required when children and dependent individuals are present.**

Children under the age 3 must be kept away from this appliance, unless they are under constant supervision.

Children between the ages of 3 and 8 must only turn the appliance on or off provided that the appliance has been positioned or installed in a normal intended position and provided that the children are supervised or have been instructed with respect to the safe use of the appliance and that they fully understand the potential dangers. Children between the ages of 3 and 8 must not connect, adjust or clean the appliance or perform any product maintenance.

This appliance can be used by children who are at least 8 years old and by persons with limited physical, sensory or mental abilities or without any experience or knowledge of the appliance if they are properly supervised or if instructions for the safe use of the appliance have been given to them and the risks involved are clear to them. Children must not play with this appliance. This appliance must not be cleaned or maintained by children without supervision. When first heated, the appliance may release a slight smell corresponding to the elimination of any traces left over after appliance manufacture.



To prevent overheating and for safety reasons, do not cover the heating appliance.

The operating instructions for this appliance are available from our website or by contacting the after-sales department.



Appliances with this symbol must not be disposed of with domestic waste but must be collected separately and recycled. The collection and recycling of end-of-life products must be carried out according to local provisions and orders.

# PREPARING FOR INSTALLATION OF THE APPLIANCE

## 1 - Installing the appliance

Your appliance is delivered with its own hanging bracket. However, the choice of screws and of wall plugs depends on the nature of your wall and you are responsible for ensuring that you use screws and wall plugs that are adapted to the weight of the appliance.

Once the you have removed the appliance from its cardboard box, you can remove the hanging bracket, which you can use as a hole drilling template.

## 2 - Installation rules

This appliance has been designed to be installed in a residential room. The installation must be carried out implementing best practices and in accordance with the current standards in the country of installation (NF C 15-100 for France).

Observe the minimum distances from furniture when locating the appliance (refer to the diagram).

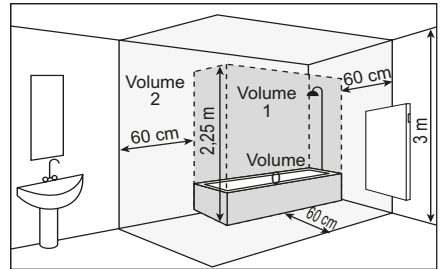
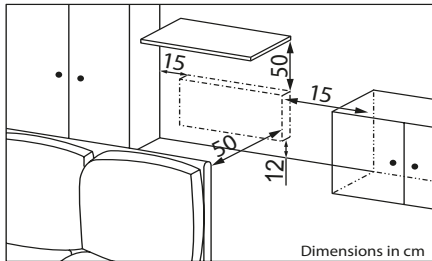

If you have a foam-mounted wall covering then a wedge that is the same thickness as the foam must be placed under the appliance's bracket so that an open space is maintained behind the appliance to prevent any interference with its regulation function.

- Do not install the appliance in a draught that is likely to interfere with its regulation function (under a Centralised Mechanical Ventilation system, etc), or
- Under a fixed electric socket, or
- In bathroom areas shown as Volume 1.

Appliances used in bathrooms must be installed so that the switches and other devices for controlling the appliance cannot be touched by an individual in the bath or the shower.



Installing the appliances at altitude causes a rise in the air outlet temperature of some 10°C per 1000 m in altitude).

Installing a vertical appliance horizontally and vice versa is prohibited. Using the appliance in a mobile configuration, on feet or on rollers, is prohibited.

## INSTALLING THE APPLIANCE

### I - Horizontal model

#### I.1 - Unlocking the hanging bracket

We recommend leaving the appliance in its protective wedges and laying it flat, face downwards.

- Use a screwdriver to lift the tab, without deforming the tab.
- Push the bracket downwards to disengage the upper hooks.
- Pivot the hanging bracket.
- Then remove the bracket.

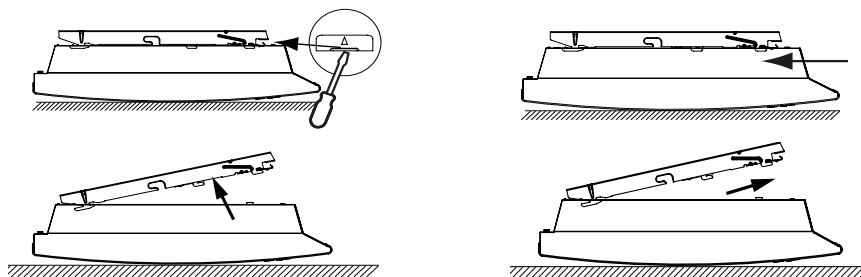

#### I.2 - Mounting the hanging bracket

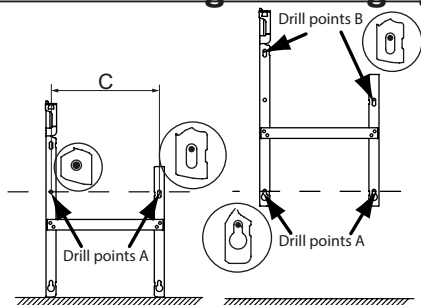

Power	C
750W	343
1000W	
1250W	565
1500W	
2000W	787

- Place the hanging bracket on the floor against the wall.
- Find the drilling points A. These give the position of the lower mounting points.
- Raise the hanging bracket, aligning it with drilling point A to identify the drilling points B. These give the position of the upper mounting points.
- Drill the four holes and fit wall plugs suited to your wall (e.g. plasterboard) and the weight of the appliance.
- Position the hanging bracket and tighten down the screws.

### **1.3 - Connecting the appliance**

#### **Connection guidelines**

- The appliance must be supplied with 230V 50 Hz.
- The appliance must be directly connected to the mains downstream of the omnipolar cut-off device in accordance with installation guidelines. A 3-wire cable (Brown = Phase, Blue = Neutral, Black = Pilot wire) is used to connect to the supply circuit through a junction box.
- In humid rooms, such as kitchens and bathrooms, the junction box must be installed at least 25 cm from the ground. The installation must be equipped with a 30mA residual-current circuit-breaker protective device.
- Connection to ground is prohibited. Do not connect the pilot wire (black) to ground.
- If the power cable is damaged, it must be replaced by the manufacturer, their after sales department or by a similarly qualified person, in order to avoid any danger.
- If the control or controlled device is protected by a 30mA residual-current circuit-breaker protective device (e.g. in the bathroom) then the power supply for the pilot wire on this differential needs to be protected.

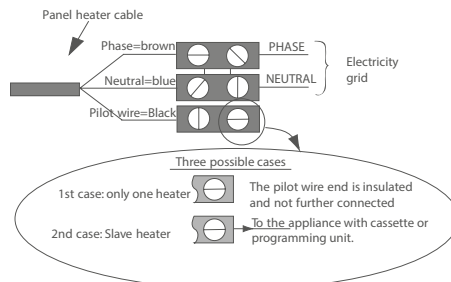



## 1.4 - Locking the appliance on its hanging bracket

- Place the appliance on the S bracket as shown in the diagram.
- Move the appliance towards the bracket, then lift the appliance (arrows 1 and 2).
- Insert the mounting brackets into the holes on the appliance, then lower the appliance (arrow 3).

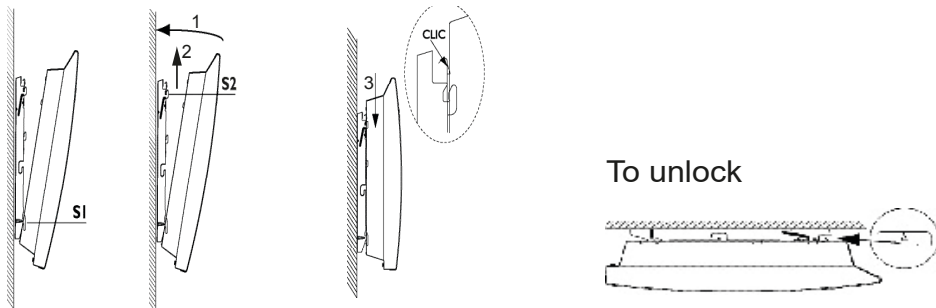

## 2 - Vertical model

### 2.1 - Unlocking the hanging bracket

- Remove the wall bracket from the appliance.

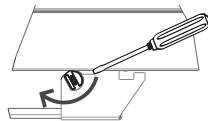

### 2.2 - Mounting the hanging bracket

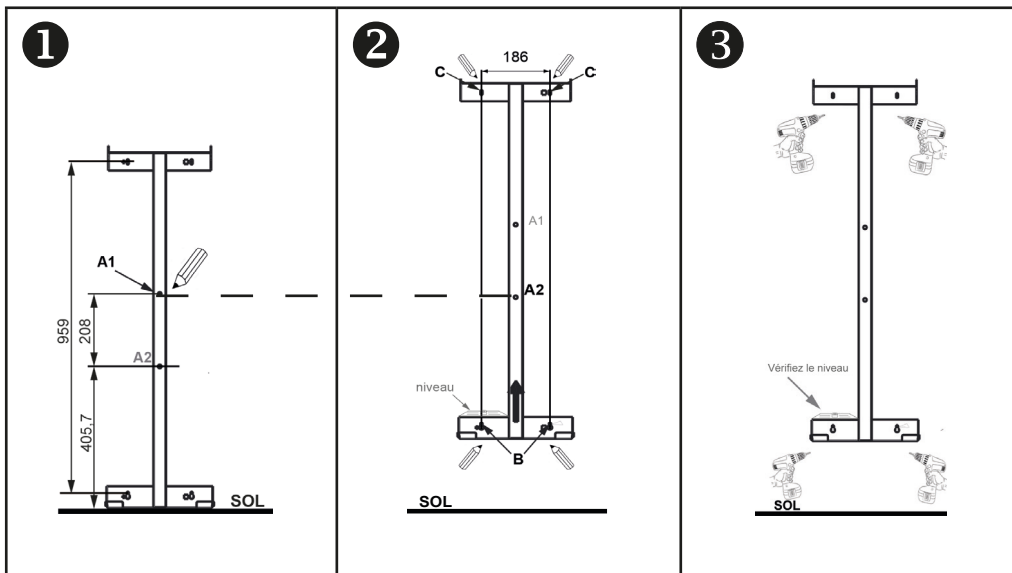

①

- Place the hanging bracket on the floor. Mark the drilling point A1.

②

-Lift the hanging bracket, bringing point A2 in line with the point A1 marked. Mark the 2 drilling points B using a pen. Remove the wall bracket.

- Drill the 2 holes, put the dowels and insert the screws without tightening them.

- Position the bracket on the screws, check the horizontality.

- Mark the 2 drilling points C using a pen. Remove the wall bracket.

- Drill the 2 holes, put the dowels.

③

- Position the bracket and the screw.

## 2.3 - Connecting the appliance

### Connection guidelines

- Refer to the horizontal model.

## 2.4 - Locking the appliance on its hanging bracket

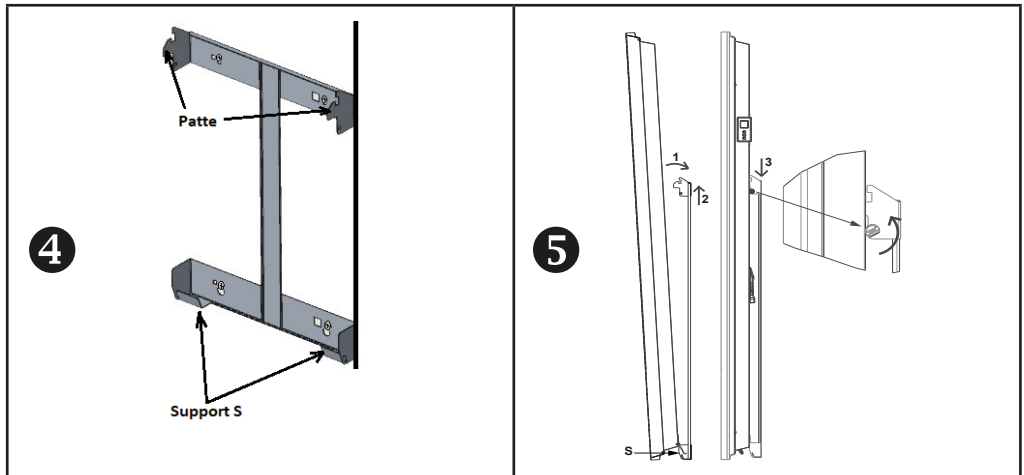

④

⑤

④ ⑤ -Mount the appliance on the S bracket as shown in the diagram.

⑤ - Move the appliance towards the bracket, then lift the appliance (arrows 1 and 2)..

- Insert the mounting brackets into the holes on the appliance, then lower the appliance (arrow 3).

- Bolt it by half-turning the 2 locking bolts V, your appliance is mounted.

## MAINTENANCE

Before performing any maintenance work, switch off your appliance by moving the On/Off switch to the 0 0 and switching off the controller, if you have one.

To maintain the performance of your radiator, dust needs to be removed from the lower and upper grills of the appliance approximately twice a year using a vacuum cleaner or a brush. The appliance can be cleaned using a damp cloth; never use abrasive products and solvents. In a polluted environment, dirt can appear on the appliance's grill. This phenomenon is associated with the poor quality of the ambient air. In this case, we recommend checking that the room is properly ventilated (ventilation, air inlet, etc.). This dirt does not constitute grounds for warranty replacement of the appliance.

# Use

## OPERATING PRINCIPLE

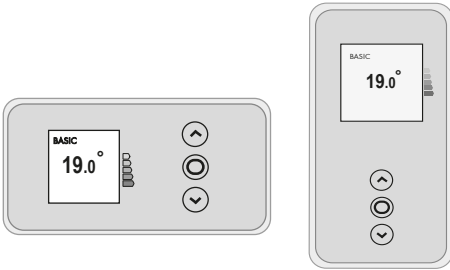

- Increase or decrease the temperature
- Browsing in the menus



- Access the menus
- Confirm
- Switch off
- Lock, unlock

## DESCRIPTION OF MODES

**Two operating modes are proposed:**

### **BASIC**

The appliance follows the setpoint temperature adjusted at all times.

### **PROG**

- The appliance follows the internal program defined for each day of the week. The following ranges are defined when the appliance is switched on:

Monday to Friday, comfort from 5am to 9am and from 5pm to 11pm



Saturday and Sunday, comfort from 5am to 11pm.

You may modify these ranges and define three Comfort temperature ranges per day.

During these Comfort ranges, the temperature setpoint is adjusted using  $\wedge$  or  $\vee$ .

Outside the Comfort ranges, lowering the temperature is set in "Lower ECO T°" Prog mode (see chapter "The menu in PROG mode").

- The appliance follows your installation's external programming orders (see the manual for your programming unit).

To access the choice of modes, press  then confirm the mode screen .

Choose the mode with  $\vee$  then confirm with .

## SWITCH

An On/Off switch is located on the back of the appliance casing. Use the switch for extended shutdowns only (outside of heating periods).



Set the switch (located on the back of the appliance) to I to switch the appliance on. When the appliance is switched off, you may need to set the day and time again.

## SWITCHING THE APPLIANCE ON / OFF

To shut down the appliance, press and hold .

Confirm "Switch off" by pressing .

To switch the appliance on, press and hold .

You can also shut down the appliance from the main menu by pressing  then confirming the screen  with .

Choose the mode with  or  then confirm with .

## LOCKING COMMANDS

To avoid the commands being changed by children, you may lock your appliance's commands by pressing and holding .

Select "Lock"  and confirm with .

Do the same to unlock the commands by selecting "Unlock" .

## ADJUSTING THE TEMPERATURE

Use the consumption indicator to optimise your setting. When the consumption indicator is alongside the green symbol, your temperature setting is lower or equal to the recommended temperature.

In BASIC mode:



- Increase with  $\wedge$  (max. 28°C).
- Lower with  $\vee$  (min. 12°C).
- Reduce again to 7°C (*Frost Protection temperature cannot be changed*) with  $\vee$  .

In PROG mode:

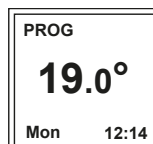

- If the screen displays PROG, you are in a programming range in Comfort mode.
- Increase with  $\wedge$  (max. 28°C).
  - Lower with  $\vee$  (min. 12°C).

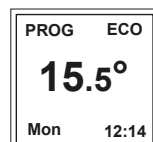

If the screen displays ECO PROG, you are in a programming range in ECO mode (by default -3.5°C compared with the Comfort temperature).

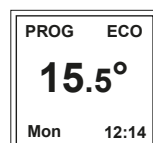

You may modify the ECO temperature, moving away from the preset reduction (see *chapter "The menu in PROG mode"*).



If you set a Frost Protection temperature (7°C), then programming is suspended.

Modify this temperature when you return to restart the programming.

# USING INTERNAL PROGRAMMING

## MODIFYING THE PROGRAMS

You can program up to three Comfort temperature ranges for each day of the week. Outside the Comfort ranges, lowering the temperature is set in "Lower ECOT<sup>o</sup> Prog mode" (see

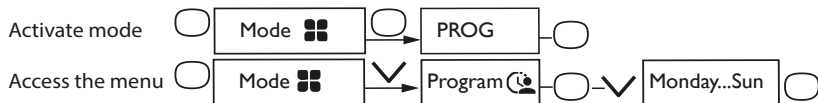

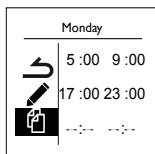

chapter "The menu in PROG mode").



Select the day with . Confirm .

Select . Confirm .

Select the start time for the first Comfort period with  or .

Confirm . Select the end time with  or . Confirm .

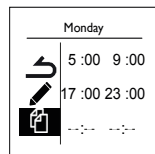

Complete the same operation for the second Comfort period and then for the third Comfort period or confirm .

## COPYING A PROGRAM



You may copy a day's program to one or more days.

Select . Confirm .

Scroll through the days with  or .

confirm the day to copy the program with .

To confirm the copy, select "Copy". Confirm .

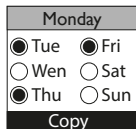



Example: Program copy from Monday to Tuesday, Thursday, Friday.

## DELETING A COMFORT TEMPERATURE PERIOD

Select the day with . Confirm .

Select . Confirm .

On the start time, select 0:00 with . Confirm .

On the end time, also select 0:00 with  then confirm .

# USING EXTERNAL PROGRAMMING

The appliance follows your installation's external command orders by Pilot Wire link.



Select prog. Source with . Confirm .

Select Ext. control with  then confirm .

# OPEN WINDOW MENU

The Open Window menu enables detection of temperature variations associated with opening and closing your windows. If you forget to switch off your appliance when a window is open for a long time, this function lets you get around this and prevents your appliance from heating up unnecessarily.



The appliance automatically switches to Frost Protection mode (7°C) when it detects an open window and rises to the setpoint temperature when it detects that the window has been closed (the detection time is variable). The appliance reacts to the opening and closing of windows according to several variables, which particularly include:

- Desired temperature in the room
- Outside temperature
- Configuration of the installation

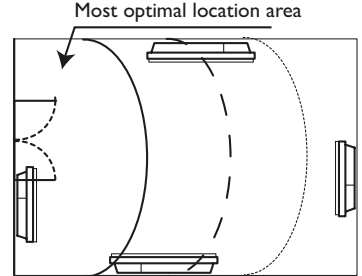
 We do not recommend using this function in corridors and rooms located near an entry door which opens to the outside.



## The Open Window menu can be accessed from the Prog. Mode

Press  and confirm the screen  with .

Press  to reach the  menu and confirm with .

Choose Active or Inactive with  or  then confirm with .



# CONSUMPTION INDICATOR

Irrespective of the mode, you can access the power consumption indicator through the information menu . It will display consumption in KWh and the price in euros.

To access the information menu , press  and confirm the  screen with .

Press  to reach the  menu and confirm with .



You can see the cost and the number of KWh consumed.

You can change the KWh price by scrolling to € using the  arrow, then confirm with .

You can also reset the meter by moving to RAZ then reset.

Informations

PROG Mode
Consumption

Consumption

RAZ 53 KWh
€ 6,36 €

KWh cost

0,120 €

Reset

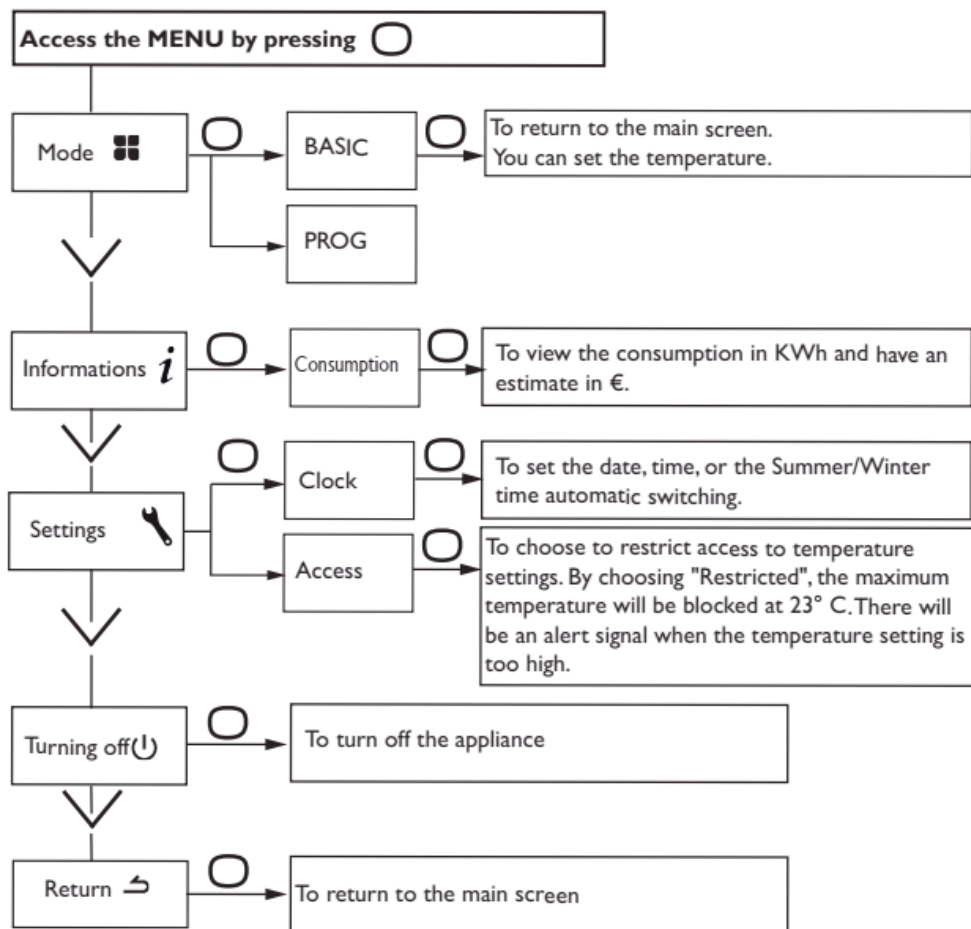
Reset



# The menu in BASIC mode

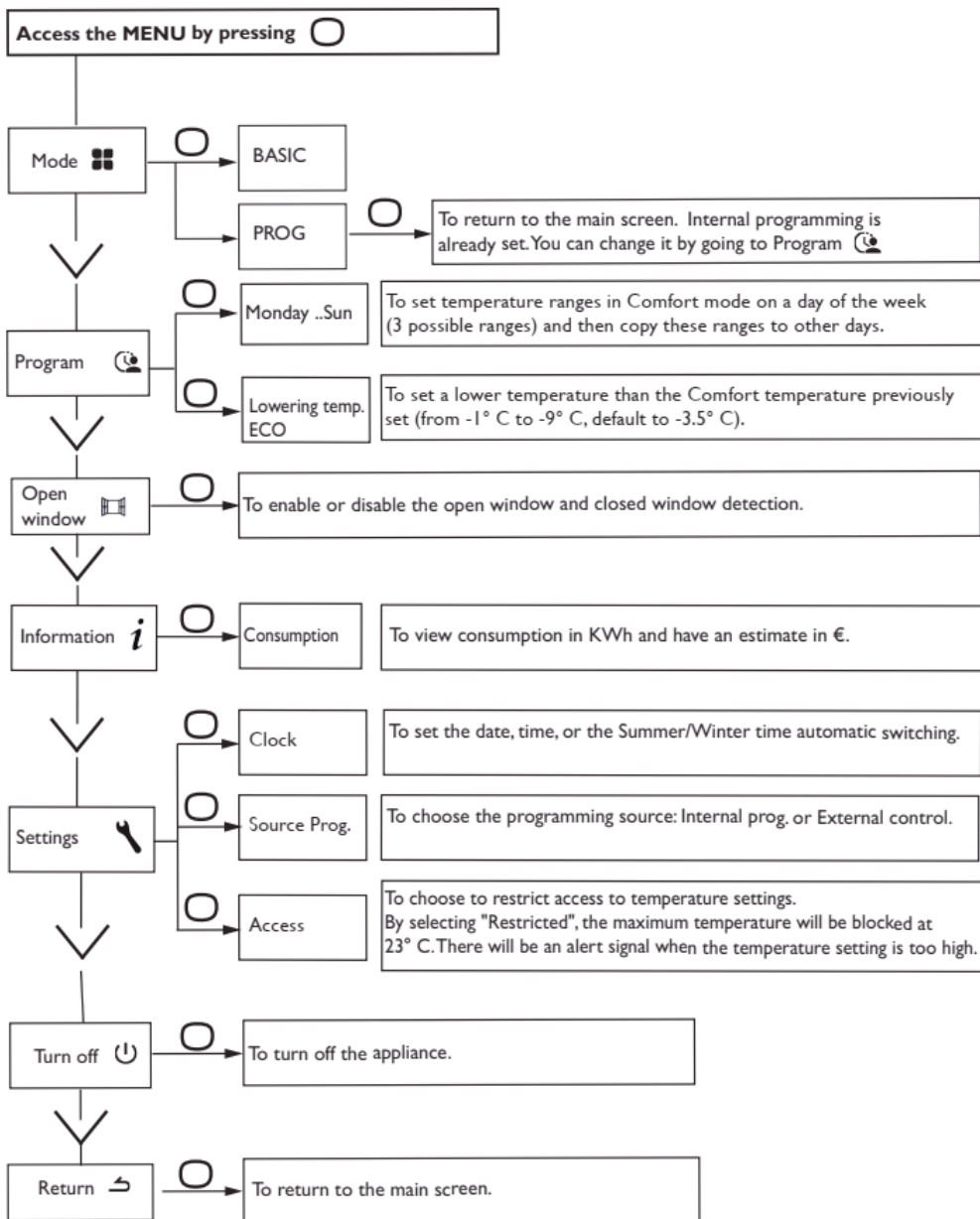

# The menu in PROG mode





# The menu in EXPERT mode

To access the appliance's advanced functions, press  and  for over 3 seconds.

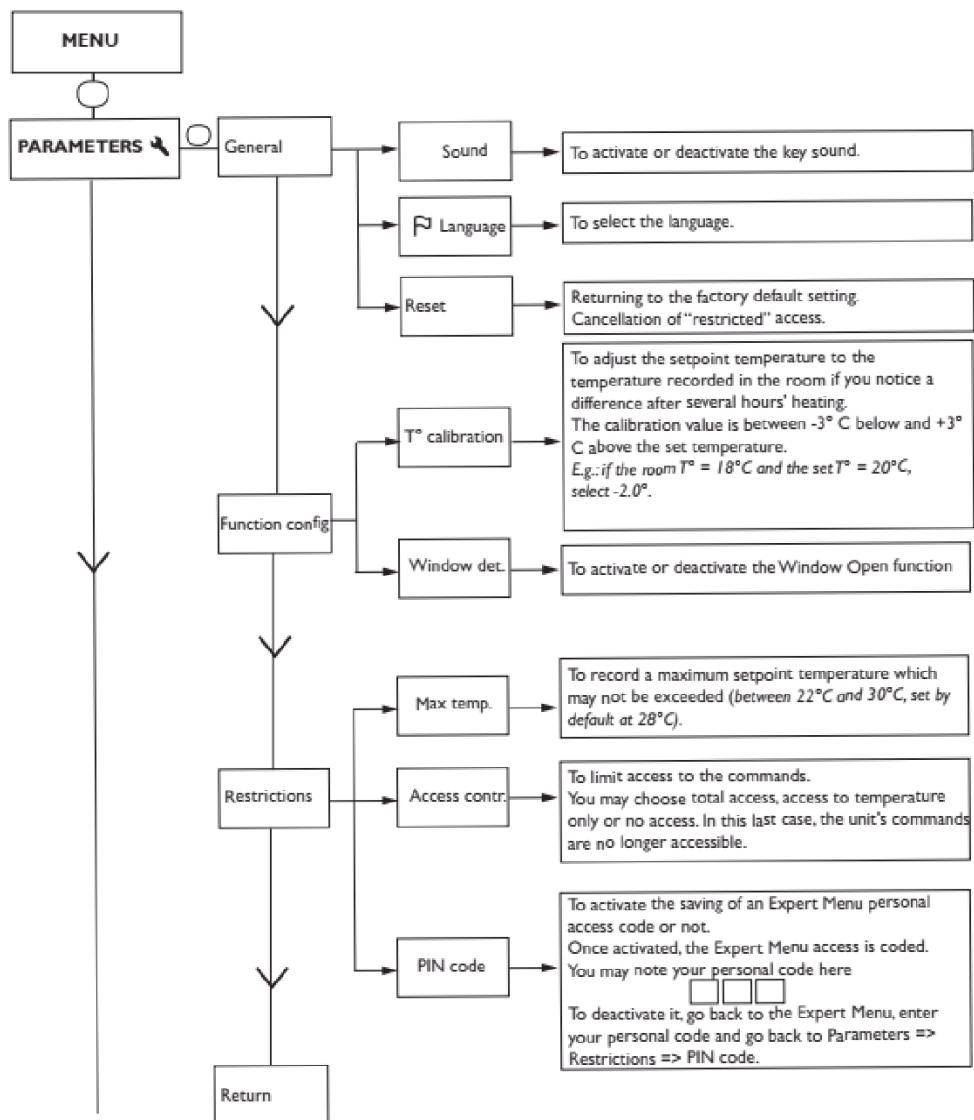

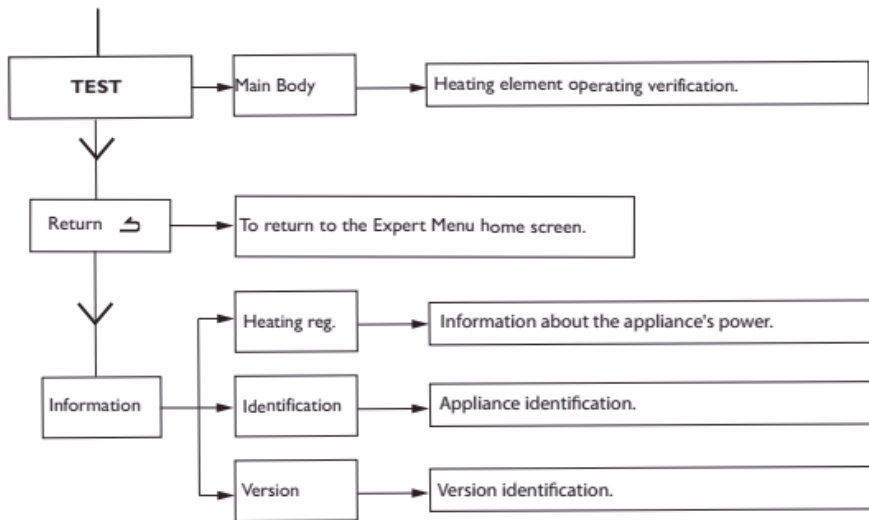

---

## Restrictions

---

You can restrict access to the temperature adjustment.

In the Basic mode or Prog mode menus.

Access Parameters , select "Restrict".

- The temperature will be restricted to a maximum of 23°C.
- A warning will appear if the temperature is increased with a request for confirmation (the compulsive overheating function).
- Access to the Expert mode menu is secured using a PIN code.

Deactivation is possible by resetting the appliance (refer to the Expert mode menu).

---

## Shedding

---











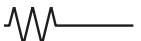

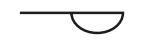
Our appliances are compatible with different shedding systems. However, you must not use mains disconnection shedding as this system is incompatible with our appliances. Sharp unplanned and repeated electricity supply disconnections may cause premature wear and damage to electronic boards which are not covered by the manufacturer's warranty.

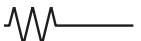
The screen switches to standby during shedding periods.

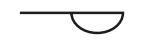
The appliance then returns to its initial operating mode.

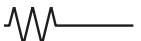
# Troubleshooting

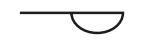
Problem encountered	Checks to make
The control unit screen does not come on.	<p>Check that the switch located behind the appliance is in the I position.</p> <p>Check the power supply to the appliance.</p>
The ambient temperature differs from that displayed on the appliance.	<p>A period of at least six hours needs to elapse for the temperature to stabilise.</p> <p>It is possible, depending on your installation, that you will record a temperature that differs from that displayed on the appliance (<i>a difference of 0.5°C is normal</i>). In this case, refer to the "Expert mode menu" "T° Calibration" chapter.</p>
The appliance does not heat up.	<p>If you have chosen programming, check that you are within a Comfort time window. Check that the installation's circuit-breakers are set or that the cut-off device (<i>if present</i>) has not interrupted the operation of the appliance. Check the air temperature in the room: if it is too high compared to the setpoint temperature, the appliance will not heat up.</p>
The appliance heats up continuously.	<p>Check that the appliance is not located in a draught (<i>door open nearby, air escaping through the cable cover behind the appliance</i>) or that the temperature setting has not been changed.</p> <p>There may be a problem in the electrical network. In the event of a problem (<i>thermostat blocked, etc.</i>), cut the power supply to the appliance (<i>fuse, circuit-breaker</i>) for approximately 10 minutes, then turn the appliance back on.</p> <p>If the phenomenon repeatedly occurs, check the power supply with your power distributor.</p>
The appliance does not heat up sufficiently.	<p>Increase the temperature by pressing <math>\wedge</math> (<i>refer to the "Adjusting the temperature" chapter</i>).</p> <p>If the setting is at the maximum, perform the following checks:</p> <ul style="list-style-type: none"> <li>- Check whether there is another form of heating in the room.</li> <li>- Ensure that your appliance only heats up the room (<i>door closed</i>).</li> <li>- Check the power supply voltage for the appliance.</li> <li>- Check whether the power of your appliance is suitable for the size of your room (<i>we recommend an average of 100 W/m<sup>2</sup> for a ceiling height of 2.50 m or 40W/m<sup>3</sup></i>).</li> </ul>
The surface of the appliance is very hot.	<p>It is normal for the appliance to be hot when it operates, the maximum surface temperature is limited in accordance with the NF Electricity standard. However, if you feel that your appliance is always too hot, check that the power is suitable for the surface area of your room (<i>we recommend an average of 100 W/m<sup>2</sup> for a ceiling height of 2.50 m or 40W/m<sup>3</sup></i>) and that the appliance is not placed in a draught that could interfere with its temperature regulation.</p>

Problem encountered	Checks to make																					
Traces of dirt appear on the wall around the appliance.	In a polluted environment, dirt can appear on the appliance's air outlets or on the wall. This phenomenon is associated with the poor quality of the ambient air ( <i>smoke from cigarettes, candles, incense, fireplaces, etc.</i> ). In this case, we recommend checking that the room is properly ventilated ( <i>ventilation, air inlet, etc.</i> ).																					
The Expert mode menu is not accessible.	Have you entered a PIN code? You must enter your PIN code to access the Expert mode menu ( <i>refer to the Expert mode menu chapter</i> ). If you forgot your PIN code, enter code 081.																					
The appliance does not follow the internal programming instructions.	Check that the date and time are set. Check that the appliance is in PROG mode and that internal programming is selected.																					
The appliance does not follow the external programming instructions.	Ensure that the programming unit is being used correctly ( <i>refer to the unit's operating instructions</i> ). Check that the appliance is in PROG mode and that internal programming is selected. .																					
The appliance does not respond to the instructions from the pilot wire.	Perform the following checks to check for the correct transmission of the programming instructions:																					
	<table border="1" data-bbox="319 778 882 1273"> <thead> <tr> <th data-bbox="319 778 529 845">Instructions received</th> <th data-bbox="529 778 720 845">Oscilloscope Ref/ Neutral</th> <th data-bbox="720 778 882 845">Mode obtained</th> </tr> </thead> <tbody> <tr> <td data-bbox="319 845 529 914">0 Volt</td> <td data-bbox="529 845 720 914"></td> <td data-bbox="720 845 882 914">COMFORT</td> </tr> <tr> <td data-bbox="319 914 529 983">230 V 3 s/5 min</td> <td data-bbox="529 914 720 983"></td> <td data-bbox="720 914 882 983">COMFORT – 1° C</td> </tr> <tr> <td data-bbox="319 983 529 1051">230 V 7 s/5 min</td> <td data-bbox="529 983 720 1051"></td> <td data-bbox="720 983 882 1051">COMFORT – 2° C</td> </tr> <tr> <td data-bbox="319 1051 529 1120">230 V</td> <td data-bbox="529 1051 720 1120"></td> <td data-bbox="720 1051 882 1120">ECO</td> </tr> <tr> <td data-bbox="319 1120 529 1189">– 115 V negative</td> <td data-bbox="529 1120 720 1189"></td> <td data-bbox="720 1120 882 1189">FROST PROTECTION</td> </tr> <tr> <td data-bbox="319 1189 529 1273">+ 115 V positive</td> <td data-bbox="529 1189 720 1273"></td> <td data-bbox="720 1189 882 1273">STOP HEATING</td> </tr> </tbody> </table>	Instructions received	Oscilloscope Ref/ Neutral	Mode obtained	0 Volt		COMFORT	230 V 3 s/5 min		COMFORT – 1° C	230 V 7 s/5 min		COMFORT – 2° C	230 V		ECO	– 115 V negative		FROST PROTECTION	+ 115 V positive		STOP HEATING
	Instructions received	Oscilloscope Ref/ Neutral	Mode obtained																			
	0 Volt		COMFORT																			
	230 V 3 s/5 min		COMFORT – 1° C																			
	230 V 7 s/5 min		COMFORT – 2° C																			
	230 V		ECO																			
– 115 V negative		FROST PROTECTION																				
+ 115 V positive		STOP HEATING																				
Within the context of programming using the pilot wire or a carrier current, the <b>frost protection</b> or <b>load shedding</b> instructions take priority.																						
The delay for switching from the <b>Comfort</b> mode to the <b>Eco</b> mode is approximately 12 seconds.																						
The delay for switching from the <b>Comfort -1/-2</b> mode to the <b>Comfort</b> mode is approximately 5 minutes.																						

If you are unable to resolve your problem, contact your distributor/installer, with the details of the appliance readily available. These are located on the side of the appliance. Record the room temperature.

The commercial Code (C) and the serial Number (E) will inform the manufacturer of the type of appliance that you have acquired.

- A** Standards, quality labels
- B** Brand name
- C** Commercial code
- D** Manufacturer's reference
- E** Serial No.
- F** Manufacturer's No.

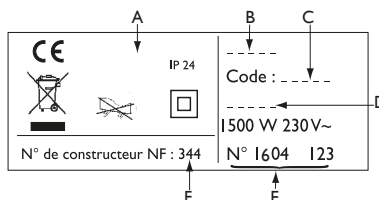

**Technical specifications measured and calculated according to REGULATION (EU) 2015/1188.**

<b>Model references</b>	Q1H-BD1		
Characteristic	Symbol	Value	Unit
<b>Heat output</b>			
Rated heat output	P nom	0.75 to 2.0	kW
Minimum heat output	P min	0.0	kW
Maximum continuous heat output	P max,c	2.0	kW
<b>Auxiliary electricity consumption</b>			
At rated heat output	el max	0.000	kW
At minimum heat output	el min	0.000	kW
In standby mode	el sb	0.00030	kW
		0.30	W
<b>Type of heat output / room temperature check</b>			
Characteristic	Function present?	Additional information	
Electronic control of the room temperature and weekly programmer.	yes		
<b>Other inspection options</b>			
Room temperature check, with presence detector.	no		
Room temperature check, with open window detector.	yes		
Remote control option.	no		
Adaptive activation control.	no		
Activation time limiter.	no		
Black globe sensor.	no		
<b>Contact details</b>	Idem last cover page		

---

# Warranty conditions

---

## **DOCUMENT TO BE KEPT BY THE USER**

*(Only present the certificate when making a claim)*

- The warranty lasts for two years from the date of installation or purchase and cannot exceed 30 months from the date of manufacture unless supporting evidence is provided.
- The warranty only applies in France.
- The warranty covers the exchange or the supply of parts acknowledged to be faulty and excludes any compensation or damages.
- The cost of labour, travel and transportation will be borne by the user.
- Damage caused by a non compliant installation, a power supply network that does not comply with the NF EN 50160 standard, non standard use or failure to comply with the stipulations in this manual are not covered by the warranty.
- Only present the certificate when making a claim with the distributor or your installer, taking care to add your purchase invoice.
- The provisions of these warranty conditions do not prevent the buyer from benefiting from the legal warranty for defects and hidden defects that apply in any event under the conditions of Articles 1641 et seq. of the French Civil Code.

**BIP**  
rue Monge - BP65  
**F-85002 LA ROCHE SURYON**  
International : consultez votre revendeur









# CERTIFICAT DE GARANTIE

À CONSERVER PAR L'UTILISATEUR DE L'APPAREIL

## ■ GARANTIE UTILISATEUR

Conformément aux dispositions légales en vigueur, les utilisateurs bénéficient en tout état de cause de la garantie légale des vices cachés (articles 1641 et suivants du Code Civil) et de la garantie légale de conformité pour les biens de consommation due par le dernier vendeur (articles L217-1 et suivants du Code de la Consommation).

## ■ GARANTIE CLIENTS PROFESSIONNELS ATLANTIC

Nos appareils sont garantis 2 ans contre tout défaut de fabrication dans les conditions définies dans nos CGV. La garantie comprend l'échange ou la fourniture des pièces reconnues défectueuses après expertise par notre Service Après-Vente, à l'exclusion de tous frais annexes qu'il s'agisse de main-d'œuvre, déplacement, perte de jouissance ou d'exploitation ou de toutes indemnités à titre de dommages et intérêts.

## ■ CONDITIONS

La garantie ne couvre pas les détériorations provenant notamment, d'une installation non conforme, d'un réseau d'alimentation ne respectant pas la norme NF EN 50160, d'un usage anormal ou du non-respect des prescriptions de ladite notice.

TYPE DE L'APPAREIL\* :  
-----

N° DE SÉRIE\* :  
-----

NOM ET ADRESSE DU CLIENT :  
-----  
-----  
-----

DATE D'ACHAT :  
-----

BIP  
Rue Monge - BP 65  
F-85002 LA ROCHE SUR YON  
International : consultez votre installateur



\* Ces renseignements se trouvent sur la plaque signalétique, côté droit de l'appareil.

Cachet du revendeur